





# TYREinflate 2000

Compact rechargeable tyre inflator with Powerbank and light function<sup>1)</sup>



Wh	19.24
A	18
PSI Range	0 - 120
BAR Range	0 - 8.3

	5200 mAh
	5V, 2.4A
	-20°C...+60°C
	485g

# OSRAM

TYREinflate OTIR2000 | Compact rechargeable tyre inflator with Powerbank and light function

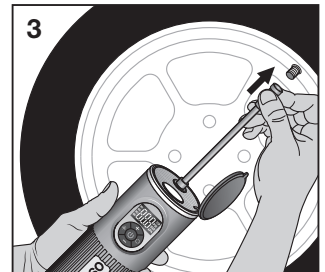
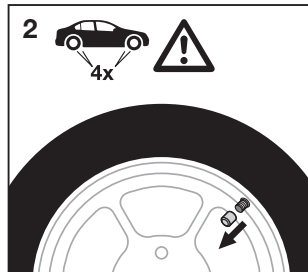
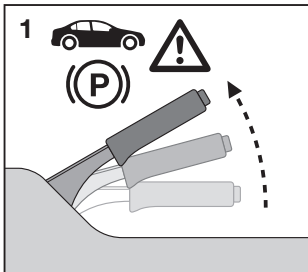
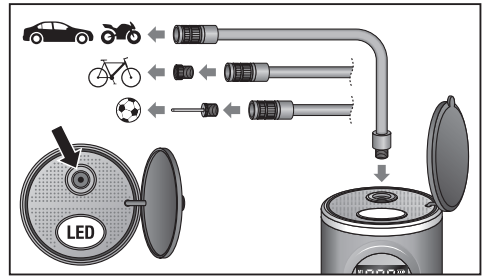
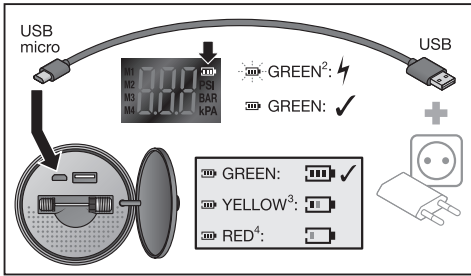
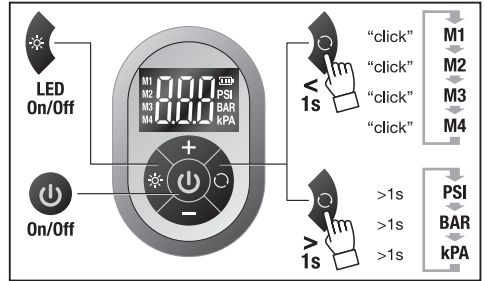
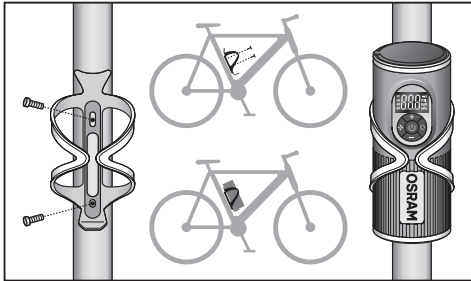
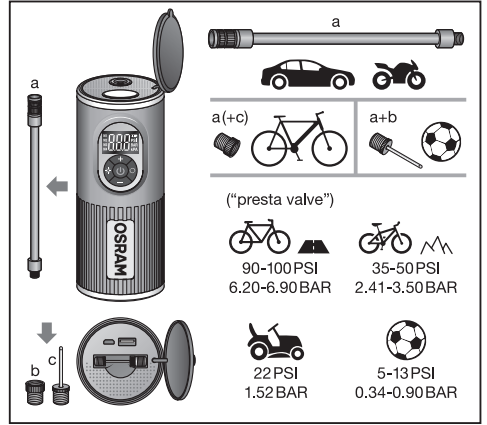
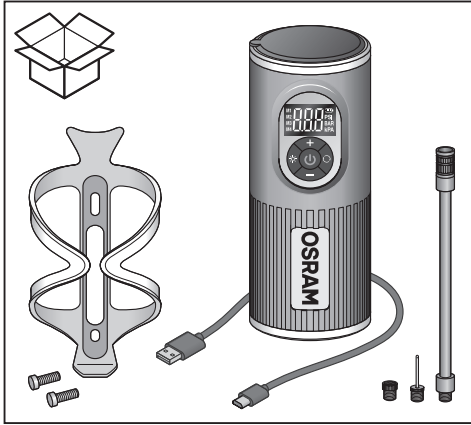

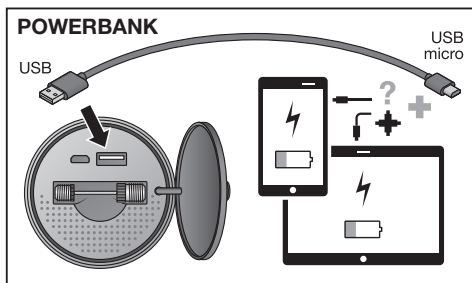
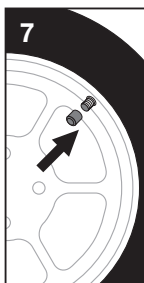
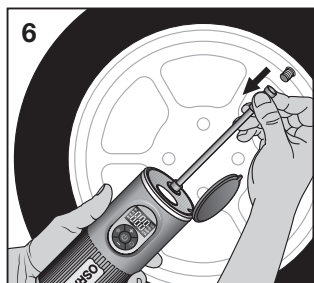
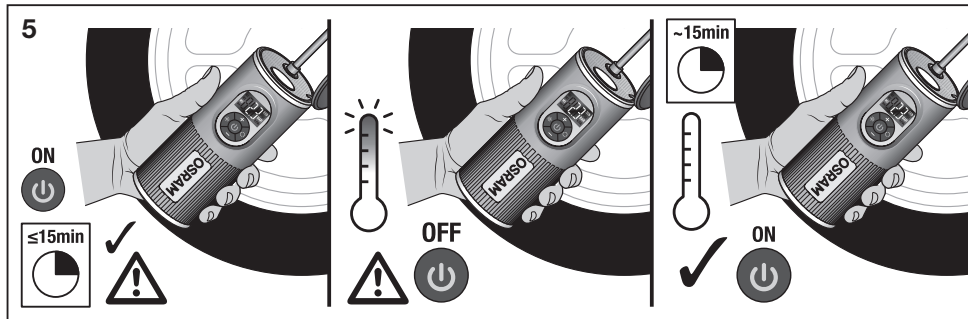
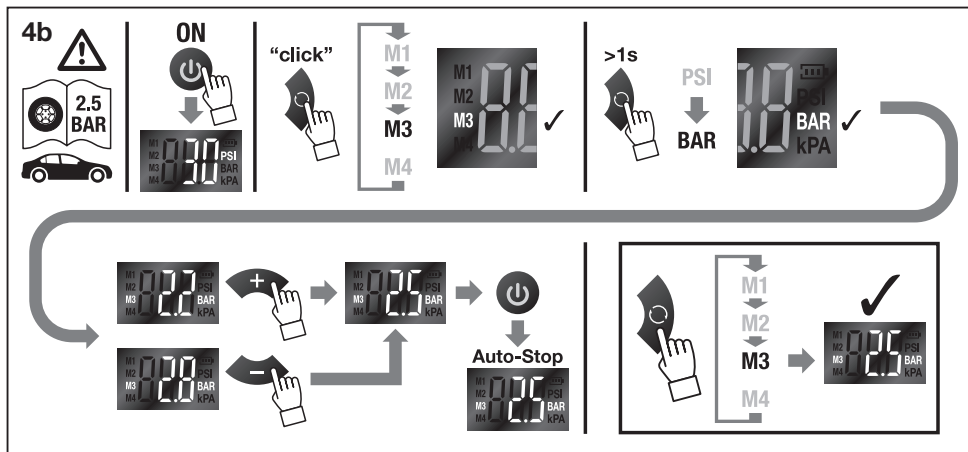
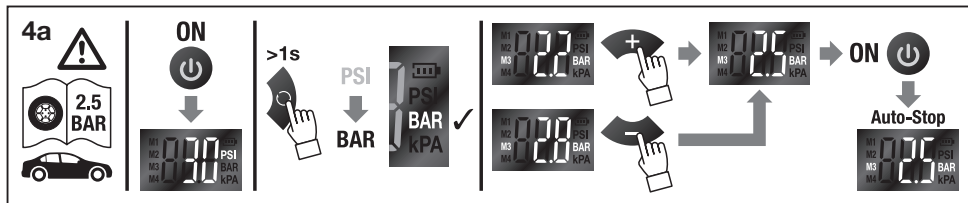

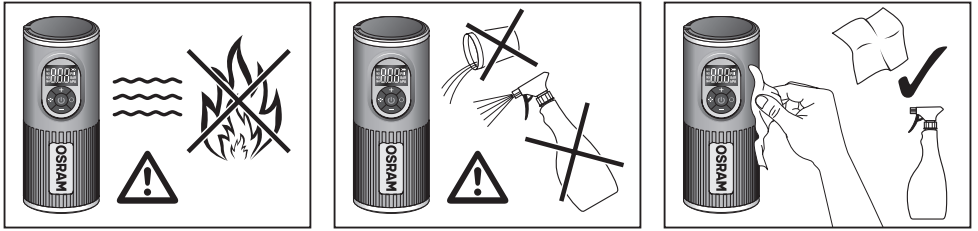

**(B)** The gauge on this compressor is for guidance only. Check pressure with a known accurate gauge. For questions regarding maintenance or technical problems, please contact OSRAM customer service via automotive-service@osram.com. 1) Digital Rechargeable Tyre Inflator with Auto Stop and LED Light; 2) Green; 3) Yellow; 4) Red

**(D)** Das Manometer dieser Pumpe dient nur zur Orientierung. Den Druck mit einem als akkurat bekannten Manometer messen. Wenden Sie sich bei Fragen zur Wartung oder bei technischen Problemen bitte an den OSRAM Kundendienst, den Sie unter automotive-service@osram.com erreichen. 1) Kompakte wiederaufladbare Luftpumpe mit Powerbank und Licht. 2) Grün. 3) Gelb. 4) Rot

**(F)** La jaug de ce gonfleur est purement indicatif. Vérifiez la pression à l'aide d'un manomètre étalon. Pour toute question relative à l'entretien du produit ou tout problème technique, veuillez contacter le service clients OSRAM en écrivant à automotive-service@osram.com. 1) Gonfleur de pneu compact rechargeable avec chargeur et éclairage. 2) Vert. 3) Jaune. 4) Rouge

**(I)** Il manometro presente su questo dispositivo di gonfiaggio ha scopo indicativo. Controllare la pressione con un manometro di cui si conosca la precisione. Per domande sulla manutenzione o problemi tecnici contattare il servizio clienti OSRAM all'indirizzo automotive-service@osram.com. 1) Dispositivo di gonfiaggio per pneumatici compatto e ricaricabile con powerbank e luce. 2) Verde. 3) Giallo. 4) Rosso

**(E)** El medidor de este inflador solo ofrece valores orientativos. Compruebe la presión con un medidor de confianza que ofrezca valores precisos. Si tuviera algún problema técnico o alguna consulta sobre el mantenimiento póngase en contacto con el servicio de atención al cliente OSRAM a través de automotive-service@osram.com. 1) Inflador de neumáticos compacto y recargable con powerbank y función de luz. 2) Verde. 3) Amarillo. 4) Rojo

**(P)** O manômetro deste compressor destina-se apenas a orientação. Verifique a pressão com um manômetro comprovadamente preciso. Em caso de questões relacionadas com a manutenção ou problemas técnicos, entre em contacto com a assistência técnica OSRAM, automotive-service@osram.com. 1) Inflador de pneu compacto recarregável com função powerbank e luz. 2) Verde. 3) Amarelo. 4) Vermelho

**(GR)** Ο μετρητής του συμπιεστή αέρα έχει καθαρά ενδεικτικό χαρακτήρα. Ελέγξτε την πίεση με ένα ναυαγοπέδι που γνωρίζετε ότι είναι ακριβές. Για ερωτήσεις σχετικά με τη συντήρηση και τα τεχνικά προβλήματα, επικοινωνήστε με την εξυπηρέτηση πελατών της OSRAM στο διεύθυνση automotive-service@osram.com. 1) Συμπιεστής επαναφορτιζόμενου αεραντλία ελαστικών με Powerbank και λειτουργία φωτισμού. 2) Πράσινο. 3) Κίτρινο. 4) Κόκκινο

**(NL)** De meter op deze compressor is slechts ter referentie. Controleer de spanning met een nauwkeurigere meter. Voor vragen over onderhoud of technische problemen kunt u contact opnemen met de Klantenservice van OSRAM via automotive-service@osram.com. 1) Compacte oplaadbare bandenpomp met powerbank- en lichtfunctie. 2) Groen. 3) Geel. 4) Rood

**(S)** Mätaren på kompressorn är endast avsedd för vägledning. Kontrollera trycket med en korrekt fungerande mätare från en erkänd tillverkare. Om du har frågor om underhåll eller tekniska problem kontakta du OSRAM:s kundtjänst via automotive-service@osram.com. 1) Kompakt uppladdningsbar däckupblåsningsenhet med Powerbank och lampa. 2) Grün. 3) Gul. 4) Röd

**(MT)** Tāmān taħtallabazzin mittari on ainoastan oħjeillean. Tarkista paine aina tarkaksi tiedetyllä mittarilla. Kunnossapitoa tai teknisiä ongelmia koskevat kysymykset voi osoittaa OSRAM-asiakaspalveluun osoitteeseen automotive-service@osram.com. 1) Kompakti ladattava renkaantäyttölaitte, jossa on varavirtalähde ja valaistointi. 2) vihreä. 3) Keltainen. 4) punainen

**(N)** Mätaren på denne inflatoren er kun for veiledning. Kontroller trykket med en kjent nøyaktig måler. Hvis du har spørsmål angående vedlikehold eller tekniske problemer, kan du kontakte OSRAMs kundeservice på automotive-service@osram.com. 1) Kompakt oppladbar dekkpumpe med PowerBank og lysfunksjon. 2) Grønn. 3) Gul. 4) Rød

**(DK)** Mätaren på denne pumpe er kun til vejledning. Kontroller trykket med en kendt nøjagtig måler. Hvis du har spørgsmål vedrørende vedligeholdelse eller tekniske problemer, bedes du kontakte OSRAM-kundeservice via automotive-service@osram.com. 1) Kompakt genopladelig dækpumpe med power bank og lys. 2) Grøn. 3) Gul. 4) Rød

**(CZ)** Měřič na hustičce je pouze orientační. Tlak kontrolovte pomocí známého přesného manometru. Na dotazy ohledně údržby a technických problémů můžete získat zákaznickou linku OSRAM na e-mailu automotive-service@osram.com. 1) Kompaktní dobíjecí hustička pneumatik s powerbankou a osvětlením. 2) Zelená. 3) Žlutá. 4) Červená

**(RU)** манометр на компрессоре используйте только для оценки. Проверьте давление с помощью известного точного манометра. По вопросам касательно обслуживания или для решения технических проблем свяжитесь со службой по работе с клиентами OSRAM по адресу эл. почты automotive-service@osram.com. 1) Компактный перезаряжаемый компрессор для накачки шин с функцией внешнего аккумулятора и фонаря. 2) Зеленый. 3) Желтый. 4) Красный

**(KZ)** Бул компрессордағы датчик тек көмекші құрал қызметін атқарады. Белгілі дәл өлшеуші датчик. Техникалық қызмет көрсету немесе техникалық ақаулықтар жөнінде сурақтырыңыз бар болса, OSRAM компаниясының тұтынушыларға қолдау көрсету қызметіне automotive-service@osram.com мекемесінің бойынша хабарласыңыз. 1) Сартқан аккумулятор және шам функциясы бар қайта зарядталуға болатын ықшам шина үрлеткісі. 2) Жасыл. 3) Сары. 4) Қызыл

**(H)** Az autópumpán található műszer kizárólag útmutatásra szolgál. Ellenőrizze a nyomást egy ismert, pontos nyomásmérő segítségével. A karbantatással vagy a műszaki problémákkal kapcsolatos kérdésekkel forduljon az OSRAM ügyfélszolgálatához az automotive-service@osram.com e-mail-címen. 1) Kompakt újratölthető szivattyúkompresszor gépjáratűs felváltás funkcióval. 2) Zöld. 3) Sárga. 4) Vörös

**(PL)** Wskaźnik tego kompresora służy wyłącznie do celów orientacyjnych. Sprawdzaj ciśnienie za pomocą dokładnego manometru. W razie pytań dotyczących konserwacji lub problemów technicznych należy skontaktować się z działem obsługi klienta firmy OSRAM pod adresem e-mail automotive-service@osram.com. 1) Kompaktowy kompresor do pompowania opon z możliwością ładowania i funkcją oświetlenia wyposażony w bank energii. 2) Zielona barwa światła. 3) Żółty. 4) Czerwona barwa światła.

**(SK)** Tlakomer tejto hustičky slúži len na informatívne účely. Tlak kontrolujte pomocou známeho a presného tlakomera. S otázkami týkajúcimi sa údržby alebo technických problémov sa obráťte na zákaznický servis spoločnosti OSRAM na e-mailovej adrese automotive-service@osram.com. 1) Kompaktná nabíjateľná hustička pneumatik s externým napájaním zdrojom a svetlom. 2) Zelená. 3) Žltá. 4) Červená

**(ID)** Manometer na tirei napravi za naphijavanje je namenjen zgolj kot pomoč. Tlak preverite z manometrom, za katerega veste, da je natančen. Če imate vprašanja o vzdrževanju ali če imate tehnične težave, pišite odkliku za podporo uporabnikom družbe OSRAM na e-poštni naslov automotive-service@osram.com. 1) Kompaktna akumulatorska naprava za polnjenje pnevmatik s funkcijama prenosa guma polnilnika in osvetlitve. 2) Zelena. 3) Rumena. 4) Rdeča

**(TR)** Bu Şişiricinin üzerindeki göstere sadece bilgi amaçlıdır. Basıncı, doğrulduğundan emin olduğunuz bir cihaz ile ölçün. Bakım veya teknik sorunlar ile ilgili sorularınız için müşteri hizmetleri@osram.com adresinden OSRAM müşteri hizmetlerine ulaşabilirsiniz. 1) Güç kaynağı isvletli, ışıklı, kompakt ve şarj edilebilir lastik pompası. 2) Yeşil. 3) Sarı. 4) Kırmızı

**(HR)** Mjerac na ovom pumpi daje približne vrijednosti. Tlak provjerite preciznim mjercaom. Pitanja o održavanju ili tehničkim problemima postaviti možete korisničkoj službi tvrtke OSRAM na adresu e-pošte automotive-service@osram.com. 1) Kompaktna punjiva pumpa za gume s funkcijom vanjske baterije i osvjjetljenja. 2) Zelena. 3) Žuta. 4) Crvena

**(RO)** Manometrul de pe acest dispozitiv de umflare are doar rol orientativ. Verificați presiunea cu un manometru a cărui precizie știeți cu siguranță. Pentru întrebări cu privire la întreținere sau la probleme tehnice, contactați serviciul OSRAM de relații cu clienții la automotive-service@osram.com. 1) Pompa compactă reincărcabilă pentru anvelope cu baterie externă și funcție de iluminare. 2) Verde. 3) Galben. 4) Rosu

**(BG)** Манометърът на това устройство е само за ориентация. Проверявайте налягането с доказано точен манометър. Ако имате въпроси относно поддръжката или технически проблеми, се свържете с отдела за обслужване на клиенти на OSRAM на имейл адрес automotive-service@osram.com. 1) Компактна акумулаторна помпа за гуми с външна батерия и лампа. 2) Зелено. 3) Жълто. 4) Червено

**(FI)** Seilip pumball oleva rõhunnõidik pole täpsisnäitõevahend. Kontrollige rõhku täpse manomeetriga. Hoiduuse või tehniliste probleemide korral võtke ühendust OSRAMi klientide teenindajaga (e-post: automotive-service@osram.com). 1) Kompaktna akumuleeriv õhupump koos akupanguga ja valgustusega. 2) Roheline. 3) Kollane. 4) Punane

**(LT)** Šio pripūtiklio matuoklis yra tik orientacinis. Patikrinkite slėgį žinomų tikslu matuokliu. Jei turite klausimų apie priežiūrą ar technines problemas, kreipkitės OSRAM klientų aptarnavimo centrą automotive-service@osram.com. 1) Kompaktiškas įkraunamas padangų pūtimo aparatas su išorine baterija ir apšvietimo funkcija. 2) Žalias. 3) Geltonas. 4) Raudonas

**(LV)** Pumpasens ierīcis mērinstrumentam ir ieteicams ļoma. Pārbaudiet spiedienu tikai ar zināmu, precīzu mērinstrumentu. Ar jautājumiem par remontdarbiem vai tehniskām problēmām vērsties pie OSRAM klientu servisa. Izmantojiet e-pastu adresi automotive-service@osram.com. 1) Kompakta uzlādējama rēis pumpasens ierīce ar lādējama akumulatoru un gaismas funkciju. 2) zaļš. 3) dzeltenš. 4) sarkans

**(SRB)** Mami instrument na ovom pumpi služi samo kao vodič. Pritisak proverite preciznim merimim instrumentom. Za sva pitanja koje se tiču održavanja ili tehničkih problema, kontaktirajte OSRAM korisničku podršku na automotive-service@osram.com. 1) Kompaktna pumpa za naduvavanje sa punjivom baterijom, poseduje Powerbank i osvetljenje. 2) Zelena. 3) Žuta. 4) Crvena

**(UA)** Використовуйте манометр на цьому компресорі лише для довідки. Щоб отримати точніше значення тиску, використовуйте перевірний манометр. З питання щодо обслуговування або вирішення технічних проблем звертайтеся до служби підтримки OSRAM на адресу електронної пошти automotive-service@osram.com. 1) Компактний перезаряджувальний насос для шин із зовнішнім акумулятором і функцією підсвічування. 2) Зелений. 3) Жовтий. 4) Червоний

www.osram.com/am-guarantee



C10449057  
G15092790  
05.01.21

OSRAM GmbH  
Nonnendammallee 44  
13629 Berlin  
Germany  
www.osram.com