

OSRAM

ROADsight 20

Dashcam HD 1080p

English

☛ Deutsch

☛ Français

☛ Español

☛ Italiano

☛ Dutch

☛ Polski

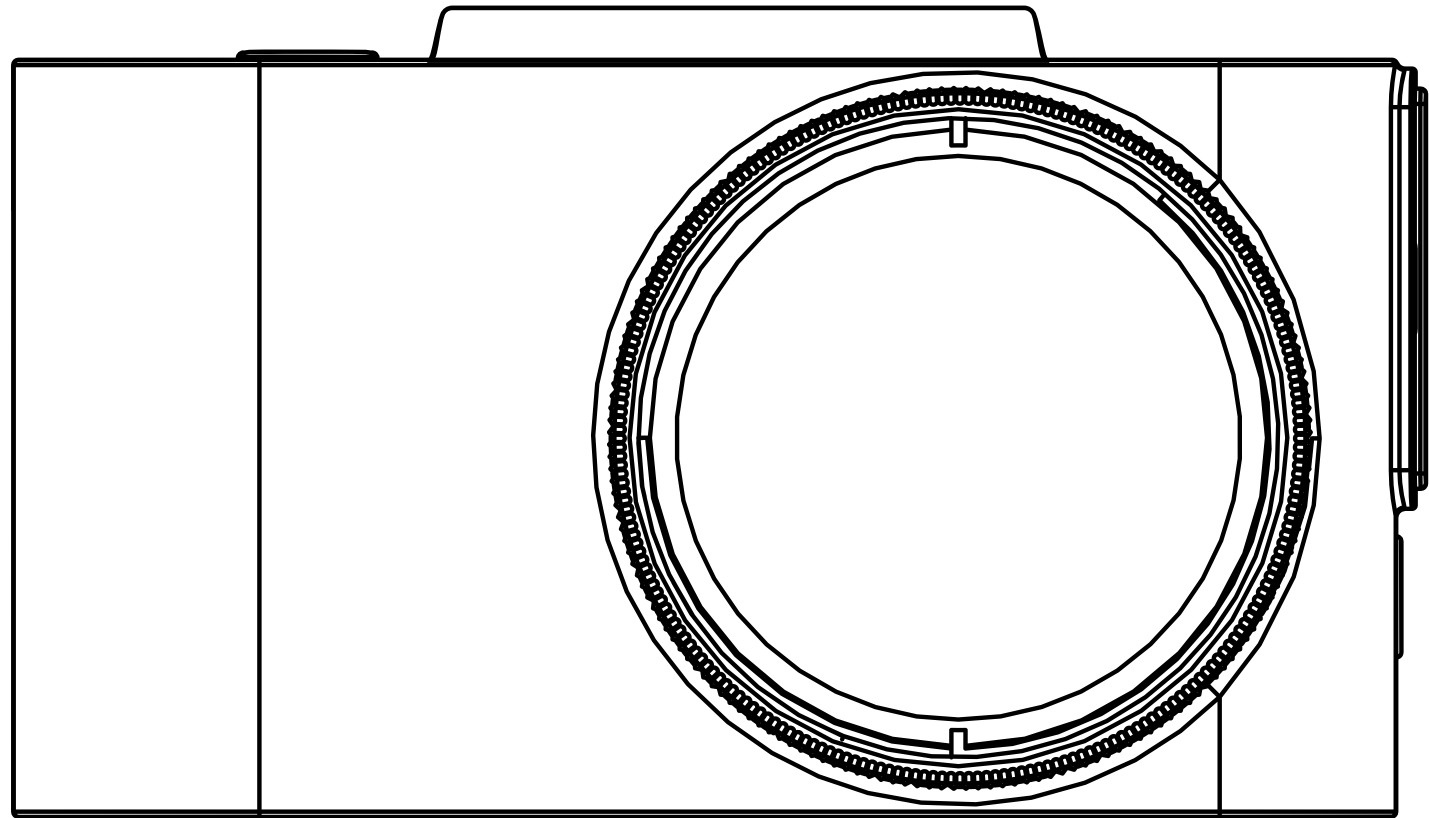

WARNING

- 1** Individual special requirements and legislation of the countries must be observed, especially concerning the duration of the records/use and the transfer of data. Please make yourself familiar with the data protection laws of your country and ensure that you comply with them. Please also familiarize yourself and comply with the relevant laws and regulations regarding the use and ownership of dash cameras in your country.

DE/AT: Permanent and occasion-free recordings are not permitted, i.e. no recording of the entire route, license plates or strangers (so-called loop function). When recording an event, e.g. an accident, all parties involved must be informed about the recording and about its transfer to the police. No posting of recordings in public media (Internet, social media) without the consent of all persons concerned or only after disguising the persons and license plates. It must be impossible to draw conclusions about persons, e.g. through pictures of the surroundings.

- 2** The dashcam must not be fitted in a position which obscures the driver's view of the road ahead.
- 3** Only use the supplied power adapter, otherwise damage may occur to the dashcam. Take care when cleaning the dashcam lens and only use a suitable lens cleaner and a soft cloth. Do NOT expose this product to rain, moisture or water under any circumstances; doing so may result in the risk of electric shock or fire. Do NOT perform servicing other than that contained in the instruction manual, unless you are qualified to do so. When installing in a vehicle, always place the device securely against the windscreen and where possible conceal the power cable under the vehicles interior trim. Make sure that the power cable doesn't interfere with the driver's controls such as the steering wheel, pedals or gear lever. Do NOT mount the dashcam in front of an airbag deployment area or in a position to obscure any interior mirrors. Do NOT operate while driving and only adjust settings or review recordings while not driving.

PACKAGE CONTENTS

- 1 Dashcam
- 2 Quick Start Guide
- 3 Magnetic Mount
- 4 USB Charging Cable
- 5 Trim Removal Tool
- 6 Window Sticker

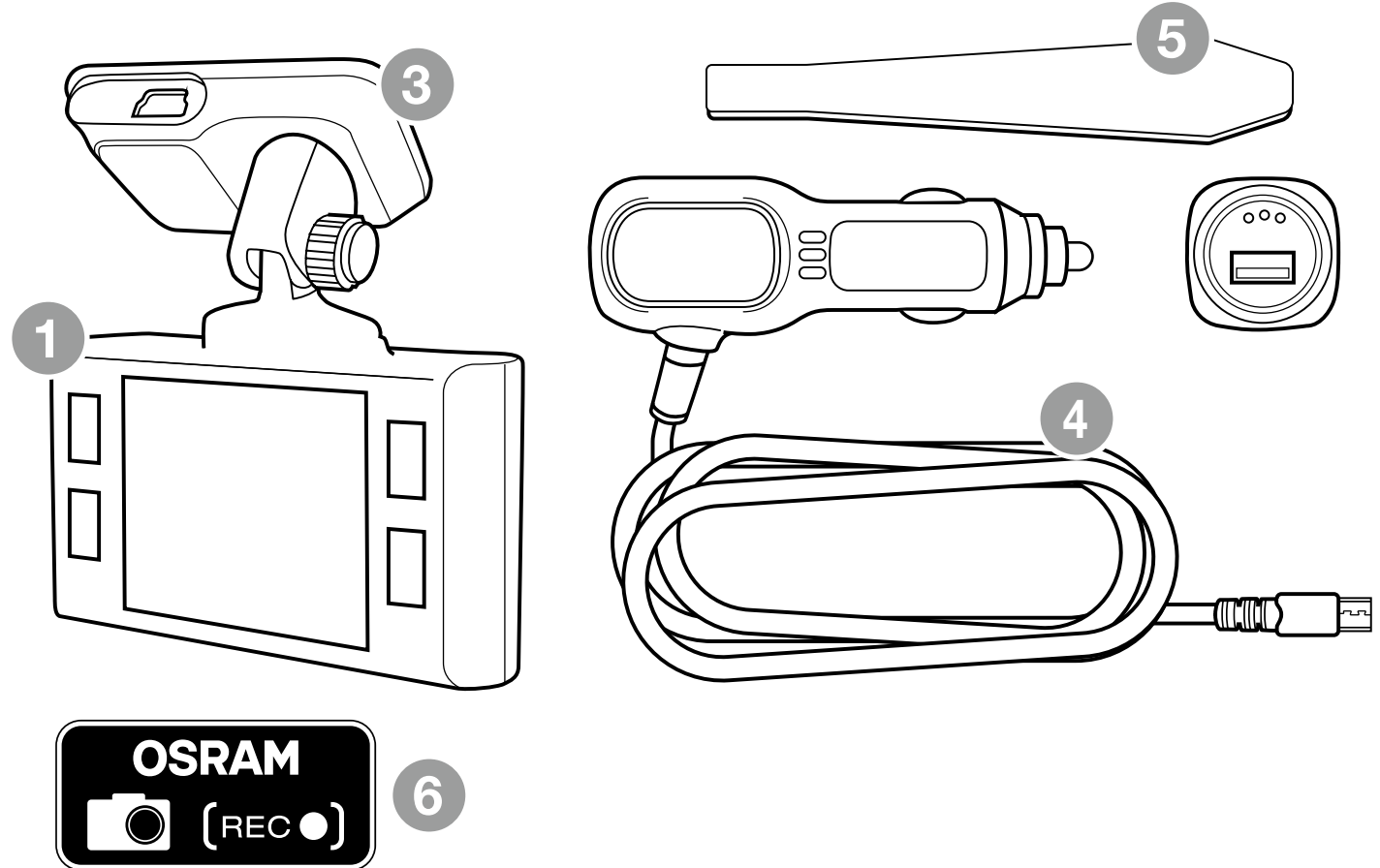
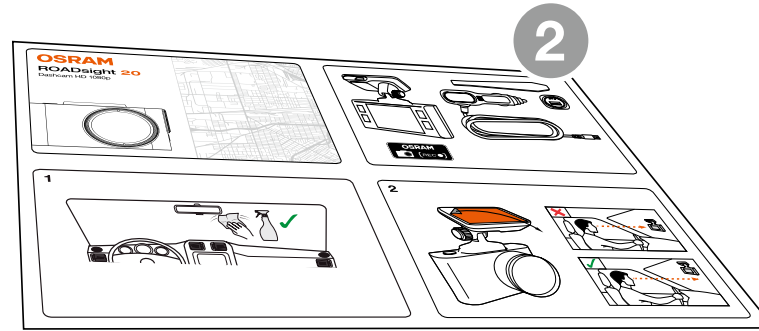



ATTENTION! Choose the installation location in advance, as the adhesive tape on the mount is of single use.

- 1 Ensure glass is dirt, dust and grease free.
- 2 Warm adhesive pad part of mount in hands to ensure strong adhesion to glass.
- 3 Once mount has been positioned connect dashcamera to the magnetic mount.

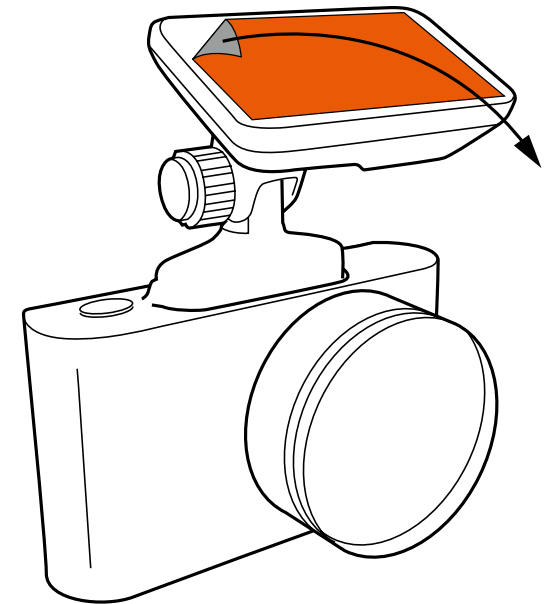
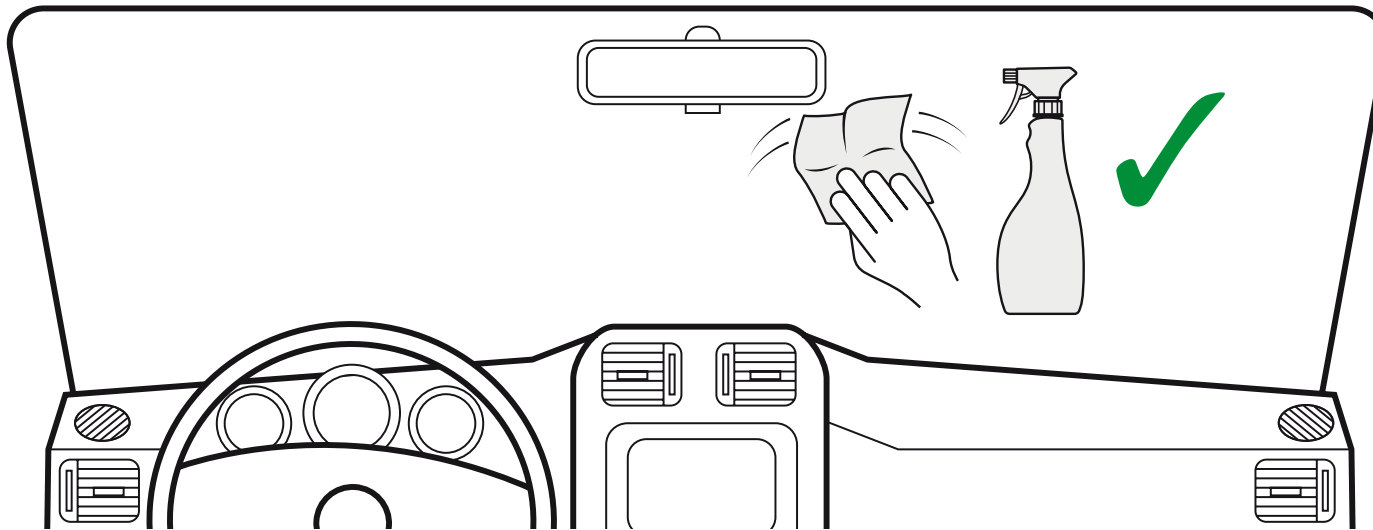

To power the device and charge the battery, use only the power adapter included. Connect the power cable to the mount, and then plug the USB charger into the vehicles 12V power socket.

When the vehicle's engine starts, the device turns on automatically.

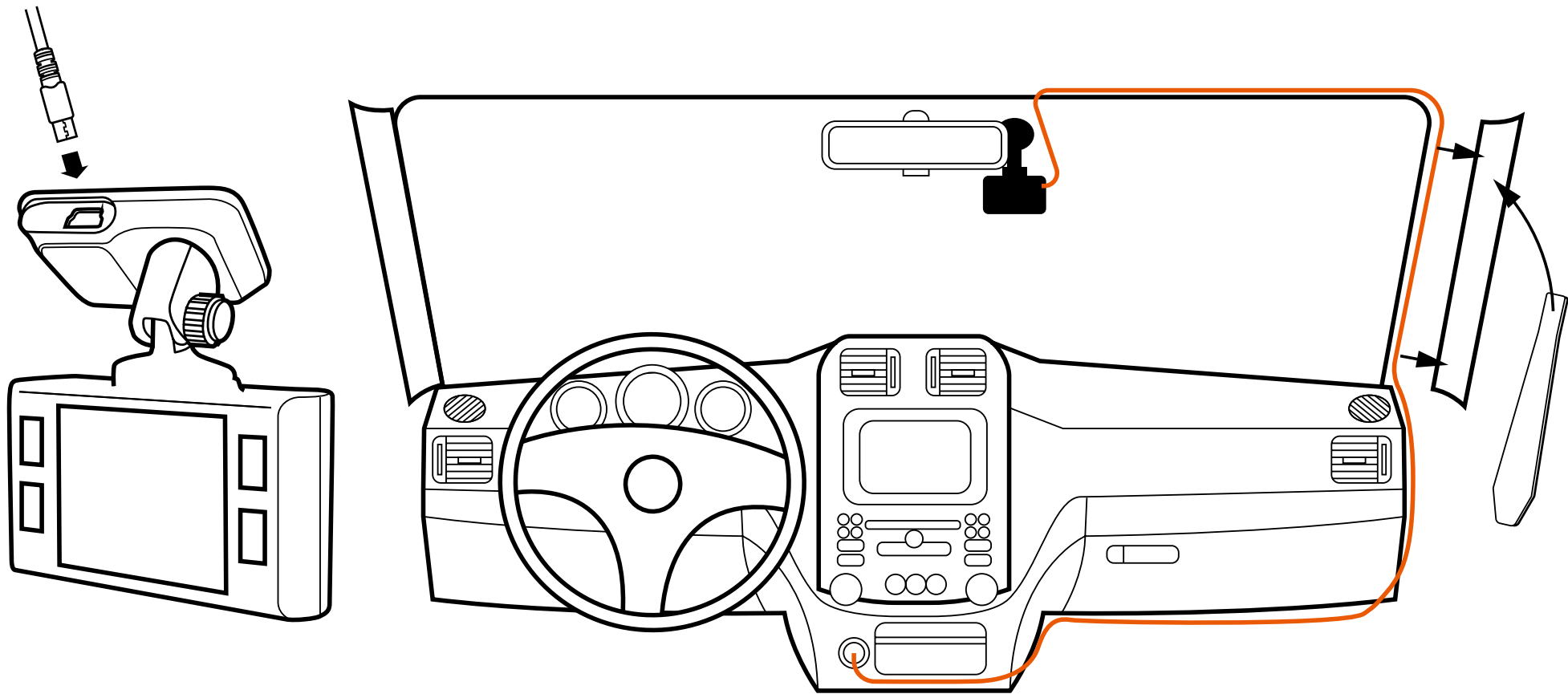

ADJUSTING VIEWING ANGLE



ATTENTION! Adjusting the viewing angle can only be done along the vertical axis, so be sure to position the device correctly on the windshield along the horizontal axis as close as possible to the windshield's center.

While pulling or pushing the device in the holder, ensure that the camera captures the image in proportions of 30% sky / 70% road.

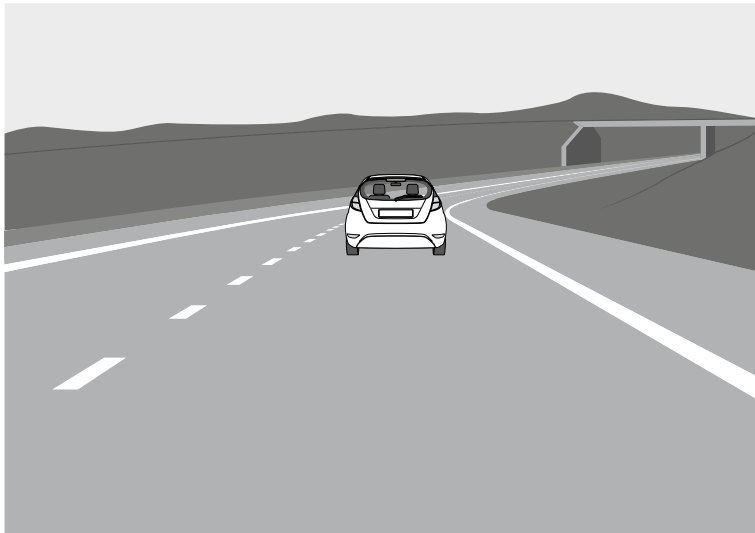

Good

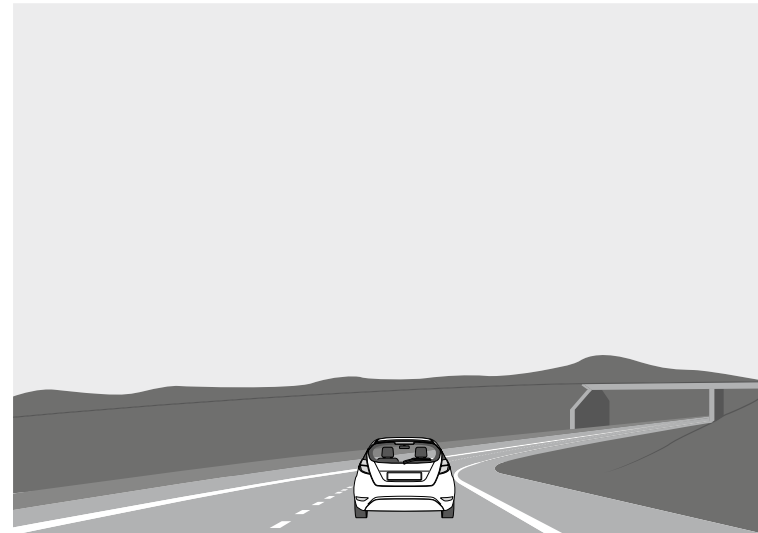

Bad

CONFIGURATION



Power Button: Press to turn the device on. Press and hold to turn the device off.



Menu Button: Use this button to switch between the video, photo and playback. Press this button during recording to take picture.



Up Button: Press to move up the menu. In the VIDEO and PHOTO mode, press and hold to zoom in; in Playback mode, use to select a file.



Down Button: Press to move down the menu. In the VIDEO and PHOTO mode, press and hold to delete the image (if you used zoom + before); in the Playback mode, press to select a file.

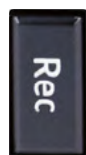

Rec Button: Press to start/stop recording. When in the menu, use to confirm the selected menu item.



Reset Button (on bottom of camera): Press to reboot, if no other button responds.

PHOTO MODE

Stop recording and then press and hold Menu button for 2 seconds to enter Photo Mode. Press Rec to capture image.

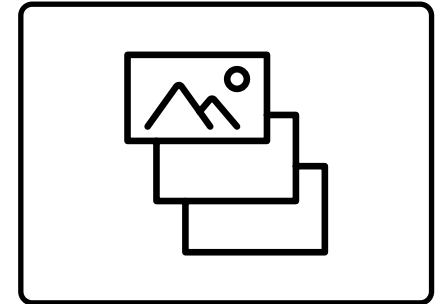

PLAYBACK MODE

When in Photo Mode press and hold the Menu button for 2 seconds to enter Playback Mode. Press the Up and Down button to choose video playback or image viewer. Press Ok button to play selected video. Press and hold the Menu button for 2 seconds to exit Playback Mode.

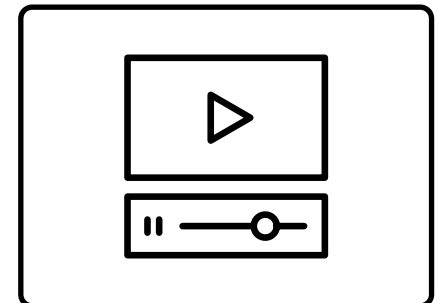

MENU OPTIONS

Stop recording then press Menu key once to enter Menu options and using Up and Down button to set the options, press Rec to confirm.

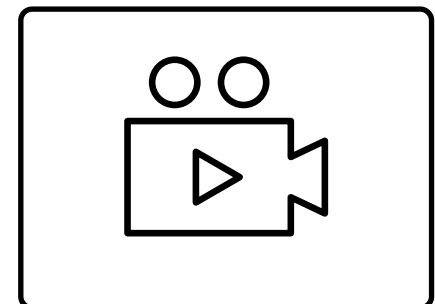

INSTALLING microSD CARD

- 1** Before installing a memory card, make sure the device is turned off.
- 2** Insert the memory card until it clicks into place.
- 3** Removing a card: press the card slightly and then remove it from the slot.

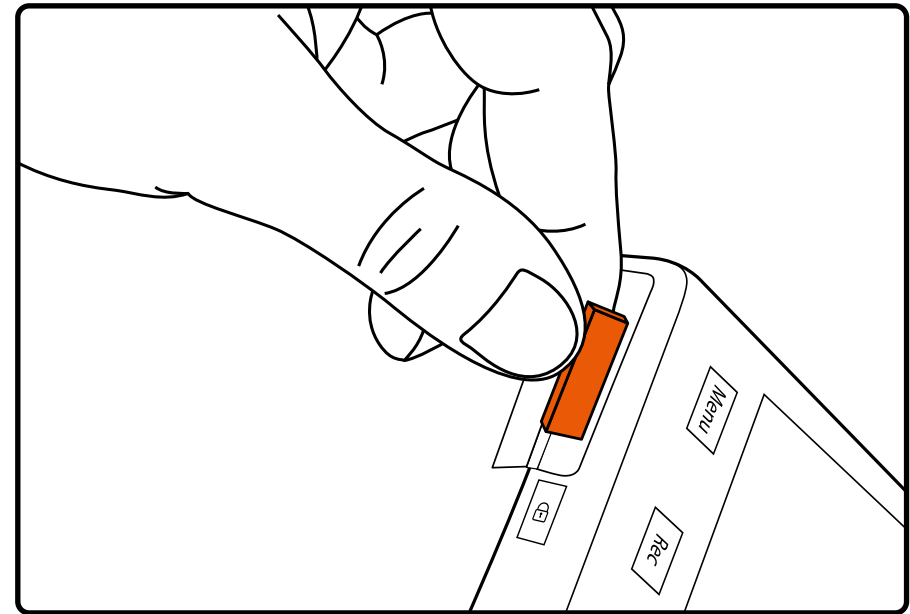

WARNING! Do not apply excessive force when inserting a memory card to avoid damage to the device. If necessary, use a thin pointed device to push the card further. To remove the memory card, push the card until it clicks and remove the card from the slot.

TURNING ON/OFF

- When the vehicle ignition is turned ON the dashcam turns on automatically.
- To turn the device on manually, press the power button.
- To turn the device off press and hold the power button for approx. 3 seconds.

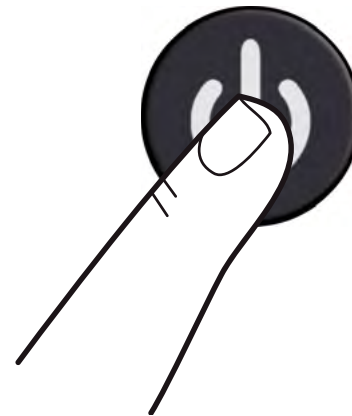
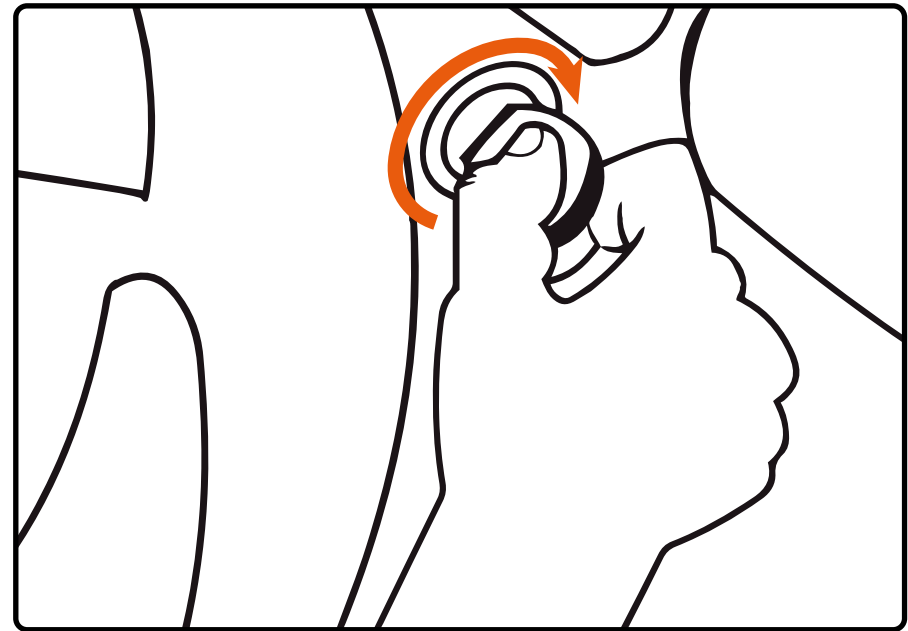

LOOP RECORDING

- 1 Insert the microSD card into the memory card slot; the Loop Recording mode is set to 3 minutes as default.
- 2 When the memory card storage is full, the device will automatically replace the oldest video file with the newest one; exception is the files protected from deletion.



EMERGENCY RECORDING

- 1** Emergency recording is to protect the current video file from being overwritten and deleted.
- 2** Emergency recording is activated automatically when the G-sensor triggers (sudden acceleration/deceleration), or at point of collision. Emergency recording is locked automatically to avoid erasing during loop recording.



RECORDING PLAYBACK

- 1 Playback (ensure dashcam recording has stopped).
 - In the standby mode, press and hold the MENU button to switch between Video & Photo.
- 2 Video & Photo Mode.
 - Select the file to view using the Up/Down and Confirm buttons.
 - Using the Up/Down buttons, select the file you need to view and click the Confirm button to start playback.



DELETE FILES

- 1 Press the Menu button to enter the submenu (ensure dashcam recording has stopped).
- 2 Use the Up / Down buttons to select Delete and press the Rec button.
- 3 Select the option to delete all files/one file, then confirm your choice by following the instructions on the display.



ATTENTION! Locked files can only be deleted when unlocked; to unlock them, use the Lock item of the submenu in the Playback mode. Another way to delete locked files is to format the memory card all data from memory card will be deleted!

WARNING! Deleted files cannot be restored. Backup necessary files before proceeding with deletion.



GENERAL SETTINGS

To access General Settings, press the Menu Button once from the Home screen.

Video Resolution: Select required option (the highest option provides the optimum viewing performance).

Loop Recording: 3 or 5 minutes

Record Audio: OFF/ON

Time & Date Stamp: OFF/ON

G-Sensor: OFF/LOW/MEDIUM/HIGH

Parking Mode: OFF/ON

License Plate: OFF/ON



LICENSE PLATE

When choosing ON, you will be prompted to enter in your license plate number. The license plate number will display on your recording.



ADVANCED SETTINGS

To access Advanced Settings, press the Menu Button twice from the Home screen.

Screen Saver: OFF/30 Seconds / 1 Minute / 2 Minute

Device Sounds: OFF/ON

Language: Select the preferred menu language from the list.

Date/Time: Adjust for correct Date and Time.

Format: Before using camera, format SD card for optimal performance.

Default Setting: Reset the camera to its original configuration.

Version: Shows installed firmware version, and where to get updates.



FAILURE TO PHOTOGRAPH/RECORD VIDEO

Check if there is enough free space on the micro SD card.

RECORDING HAS STOPPED

Too many video files stored. Only use at least class 10 U1 high-speed micro SD cards by proven manufacturers.

When you try to view a photo/play a video file, the “wrong file” message appears.

File writing failure due to micro SD card file system error. Format the micro SD card.

BLURRED IMAGE

Ensure removal of lens sticker. Check for dirt on the lens. If there is any, wipe the lens with a soft cloth before use (it is recommended to use special care products for the optics in order not to damage the surface of the lens).

HANG UP (NO IMAGE, NO BUTTON RESPONSE)

Press the RESET button to reboot the device.

MicroSD Card not recognized when used in dashcam ROADsight 20 please format card * **

- 1** Ensure MicroSD cards is inserted correctly into dashcam
- 2** Press menu button twice to enter settings menu
- 3** Using UP and DOWN buttons select the FORMAT option
- 4** Select YES to FORMAT the MicroSD card

* Format MicroSD card will delete all information and recordings from the MicroSD card

** Dashcam will have a constant beep noise if card is not recognized and needs to be formatted

UPDATING FIRMWARE













- 1 Download the firmware file at [Dashcam Support | OSRAM Automotive](#) and extract the file from the archive onto computer and Unzip.
- 2 Ensure your MicroSD card has been formatted.
- 3 Copy Firmware file (.bin) onto your MicroSD card.
- 4 Insert the MicroSD card with the downloaded file into the dashcam memory card slot.
- 5 Connect dashcam to a power source and turn it on.
- 6 The indicator lights will flash while the firmware is being downloaded to the dashcam.
- 7 Upon completion of the process, the dashcam will automatically restart.
- 8 Format the memory card with the dashcam menu.



ATTENTION! If the memory card is not formatted after the update, the update process will be started again the next time it is turned on.

ATTENTION! Do not turn off the dashcam power during the firmware update.

FEATURES

ROADsight 50	1440p 	140° 	≤128 GB* 	≤20 HRS** 	Wi-Fi	GPS
ROADsight 30	1080p 	130° 	≤32 GB* 	≤6 HRS** 	Wi-Fi	
ROADsight 20	1080p 	120° 	≤32 GB* 	≤3 HRS** 		

* Full HD at 30 FPS.

** Max record time dependent on screen resolution, memory card size, and rear camera attachment.

POWER REQUIREMENTS



ATTENTION! Once there is no external power input, the battery cannot support recording for a long time, please make sure power supply is connected when recording.

Input voltage: 5V DC, 1.5A

Charging input voltage: 12-24V DC

Mini USB Connection for Power

OPERATING TEMPERATURES (all models)

Storage temperature: -20° C to 70° C

Operating temperature: -10° C to 60° C

PLEASE RECYCLE YOUR SPENT BATTERIES

Batteries should not be disposed of in unsorted municipal waste, but separately collected to facilitate the correct treatment and recycling of the substances they contain. The recycling of batteries ensures the recovery of these valuable materials and prevents any potentially harmful effects upon both the environment and human health.

OSRAM

ROADsight 20

Dashcam HD 1080p

Deutsch

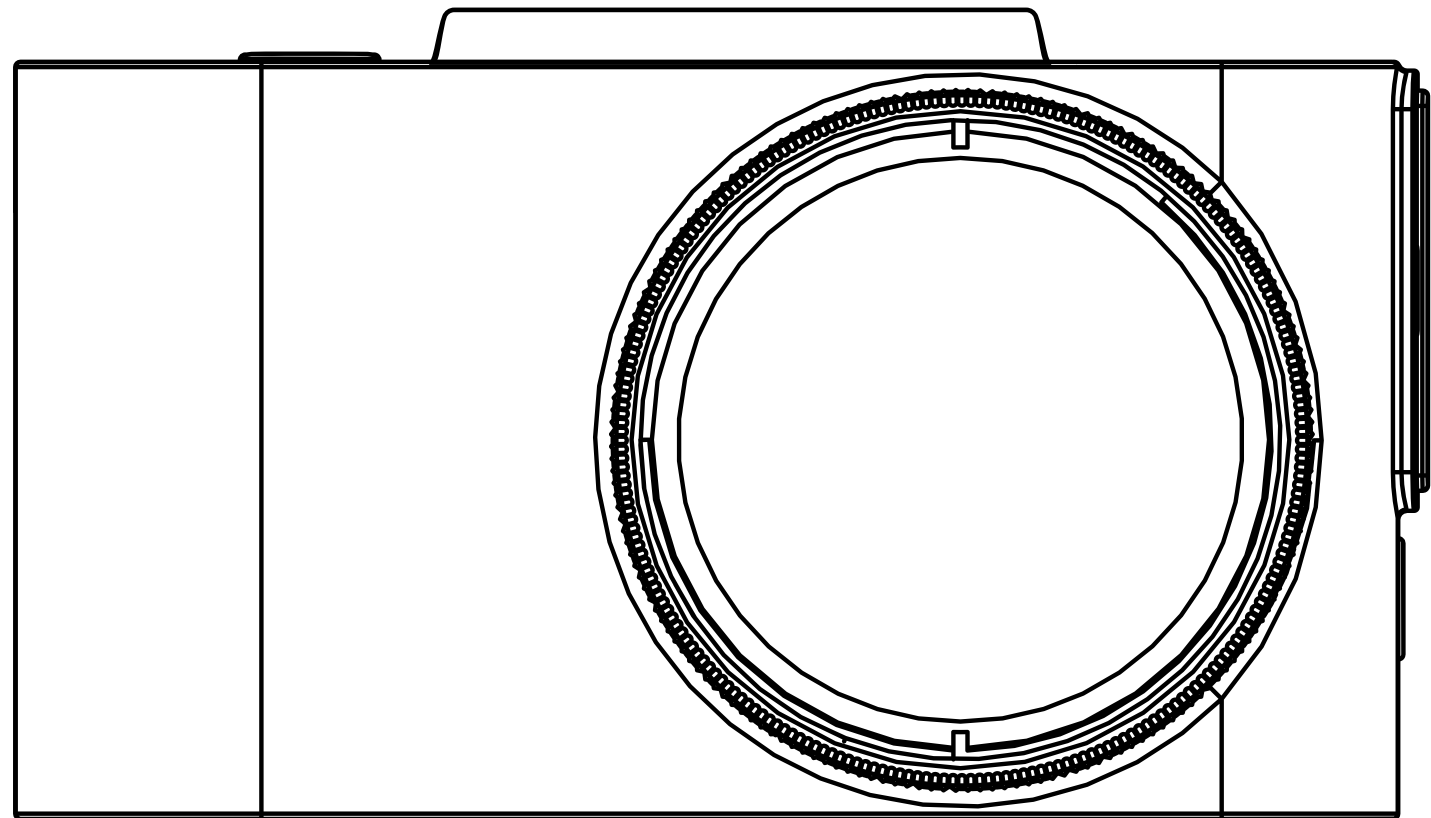

WARNUNG

- 1** Individuelle besondere Anforderungen und Rechtsvorschriften der Länder sind zu beachten, insbesondere hinsichtlich der Dauer der Aufzeichnungen/Verwendung und der Übermittlung von Daten. Bitte machen Sie sich mit den Datenschutzgesetzen Ihres Landes vertraut und stellen Sie sicher, dass Sie diese einhalten. Bitte machen Sie sich auch mit den einschlägigen Gesetzen und Vorschriften in Bezug auf die Verwendung und den Besitz von Dashcams in Ihrem Land vertraut.

DE/AT: Dauerhafte und anlasslose Aufzeichnungen sind nicht erlaubt, d.h. keine Aufzeichnung der gesamten Strecke, der Kennzeichen oder von Fremden (sog. Loop-Funktion). Bei der Aufzeichnung eines Ereignisses, z. B. eines Unfalls, müssen alle Beteiligten über die Aufzeichnung und deren Übermittlung an die Polizei informiert werden. Keine Veröffentlichung von Aufnahmen in öffentlichen Medien (Internet, Social Media) ohne Zustimmung aller betroffenen Personen oder nur nach Unkenntlichmachung der Personen und Nummernschilder. Es muss unmöglich sein, Rückschlüsse auf Personen zu ziehen, z. B. durch Bilder der Umgebung.
- 2** Die Dashcam darf nicht in einer Position montiert werden, die die Sicht des Fahrers auf die Straße verdeckt.
- 3** Verwenden Sie nur das mitgelieferte Netzteil, da sonst die Dashcam beschädigt werden kann. Seien Sie beim Reinigen des Dashcam-Objektivs vorsichtig und verwenden Sie nur einen geeigneten Objektivreiniger und ein weiches Tuch. Setzen Sie dieses Produkt unter keinen Umständen Regen, Feuchtigkeit oder Wasser aus. Andernfalls besteht die Gefahr eines Stromschlags oder eines Brandes. Führen Sie KEINE anderen als die in der Bedienungsanleitung enthaltenen Wartungsarbeiten durch, es sei denn, Sie sind dafür qualifiziert. Platzieren Sie das Gerät bei der Installation in einem Fahrzeug immer sicher an der Windschutzscheibe und verlegen Sie das Netzkabel nach Möglichkeit unter der Innenverkleidung des Fahrzeugs. Stellen Sie sicher, dass das Netzkabel die Bedienelemente des Fahrers wie Lenkrad, Pedale oder Schalthebel nicht beeinträchtigt. Montieren Sie die Dashcam NICHT vor einem Airbag-Auslösebereich oder in einer Position, in der Innenspiegel verdeckt sind. Arbeiten Sie NICHT während der Fahrt und passen Sie die Einstellungen an oder sehen Sie sich die Aufzeichnungen nur an, während Sie nicht fahren.

LIEFERUMFANG

- 1 Dashcam
- 2 Kurzanleitung
- 3 Magnethalterung
- 4 USB-Ladekabel
- 5 Trimmtfernungswerkzeug
- 6 Fensteraufkleber

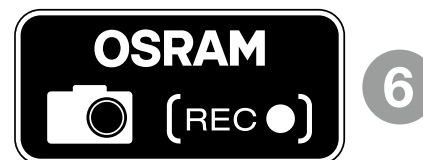
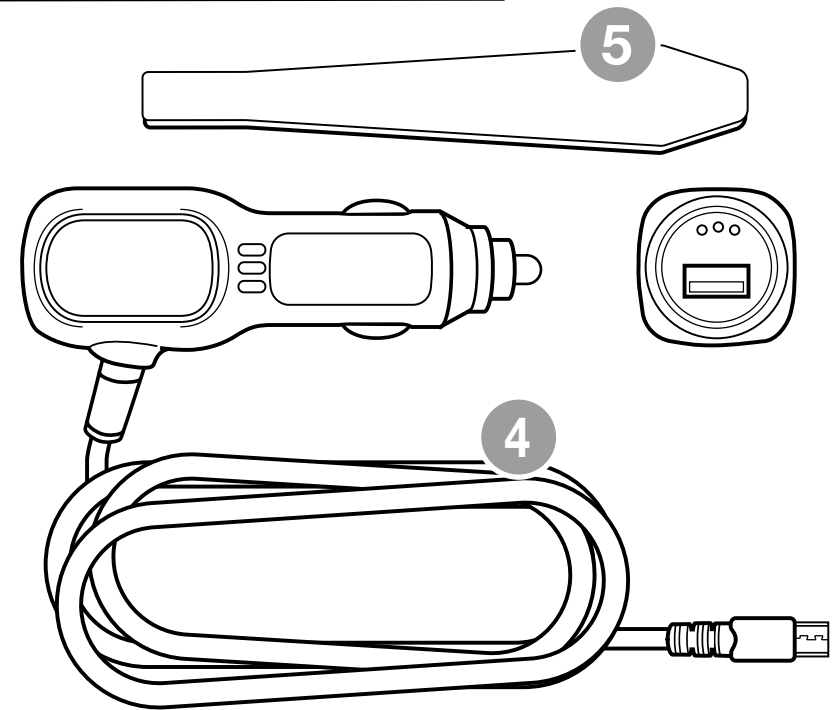
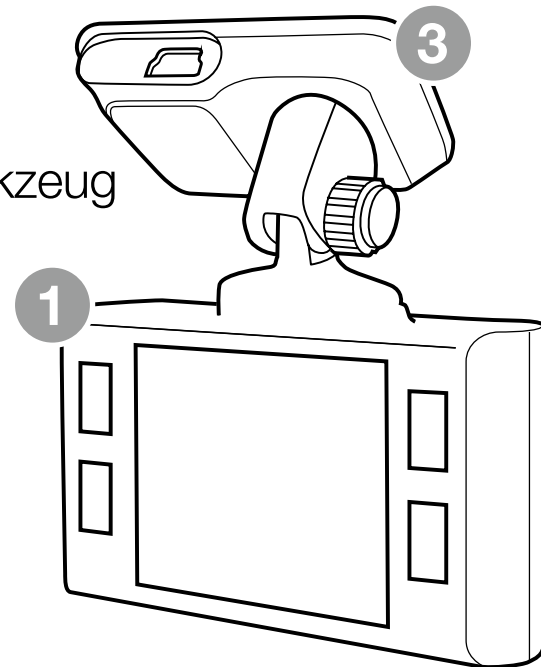
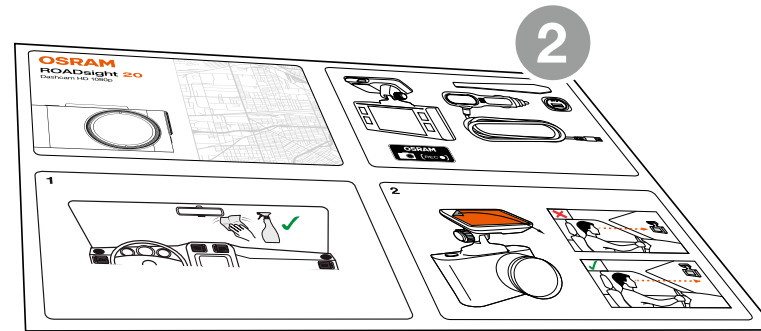



ACHTUNG! Wählen Sie den Installationsort im Voraus, da das Klebeband auf der Halterung zum einmaligen Gebrauch bestimmt ist.

- 1** Stellen Sie sicher, dass das Glas frei von Schmutz, Staub und Fett ist.
- 2** Erwärmen Sie das Klebepadteil der Halterung in den Händen, um eine starke Haftung auf Glas zu gewährleisten.
- 3** Nachdem die Halterung positioniert wurde, schließen Sie die Dashcam an die Magnethalterung an.

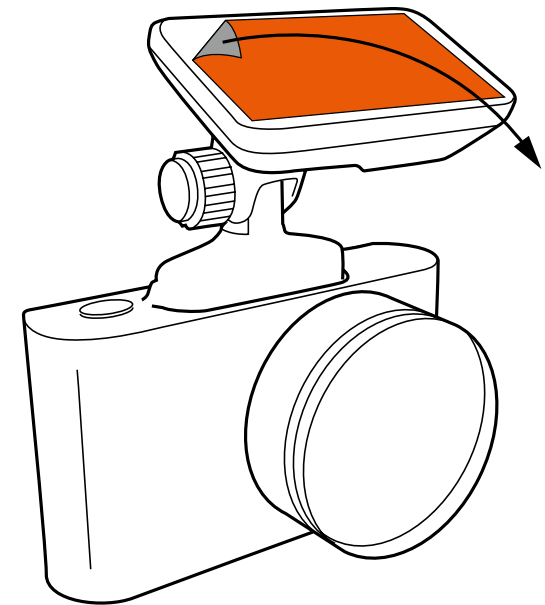
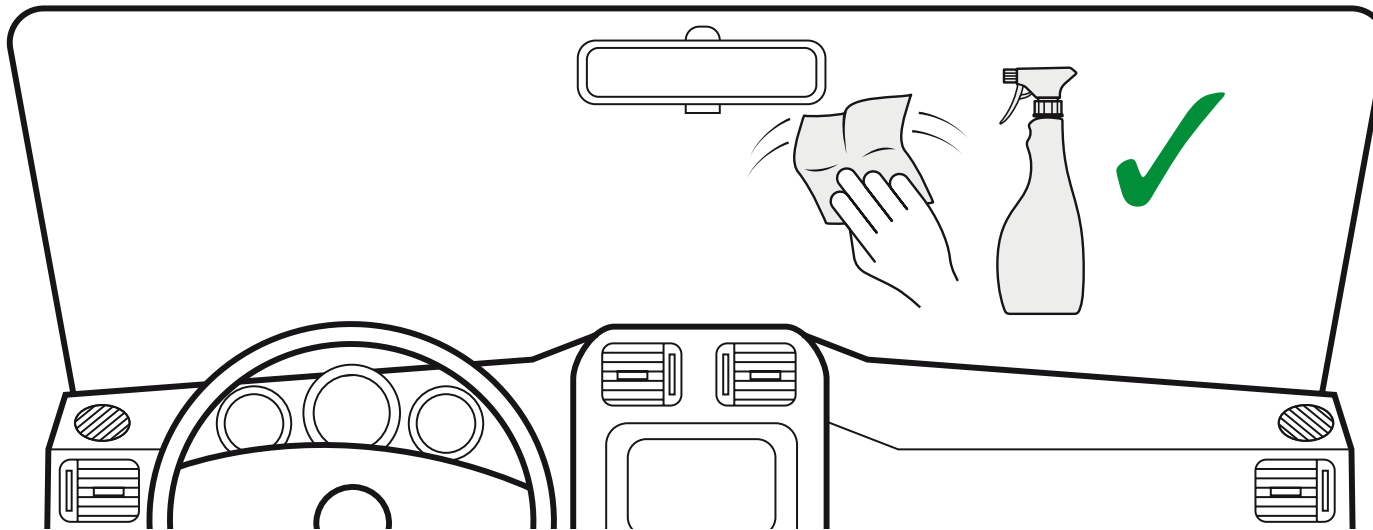

Verwenden Sie zum Einschalten des Geräts und zum Laden des Akkus nur das mitgelieferte Netzteil. Schließen Sie das Netzkabel an die Halterung an und stecken Sie das USB-Ladegerät in die 12-V-Steckdose des Fahrzeugs.

Wenn der Motor des Fahrzeugs startet, schaltet sich das Gerät automatisch ein.

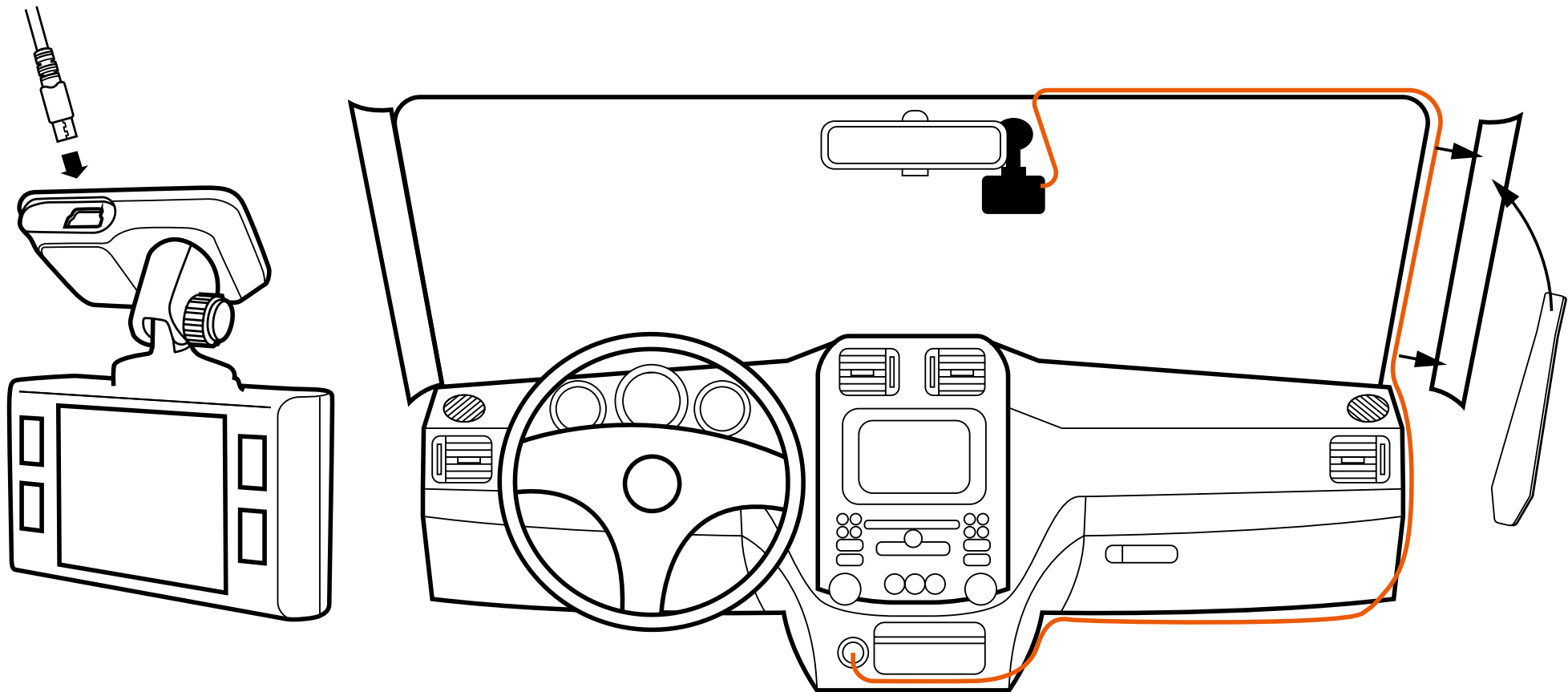

EINSTELLEN DES BETRACHTUNGSWINKELS



ACHTUNG! Die Einstellung des Betrachtungswinkels kann nur entlang der vertikalen Achse erfolgen. Achten Sie daher darauf, dass Sie das Gerät entlang der horizontalen Achse so nah wie möglich an der Mitte der Windschutzscheibe positionieren.

Stellen Sie beim Ziehen oder Drücken des Geräts in der Halterung sicher, dass die Kamera das Bild in Proportionen von 30 % Himmel / 70 % Straße aufnimmt.

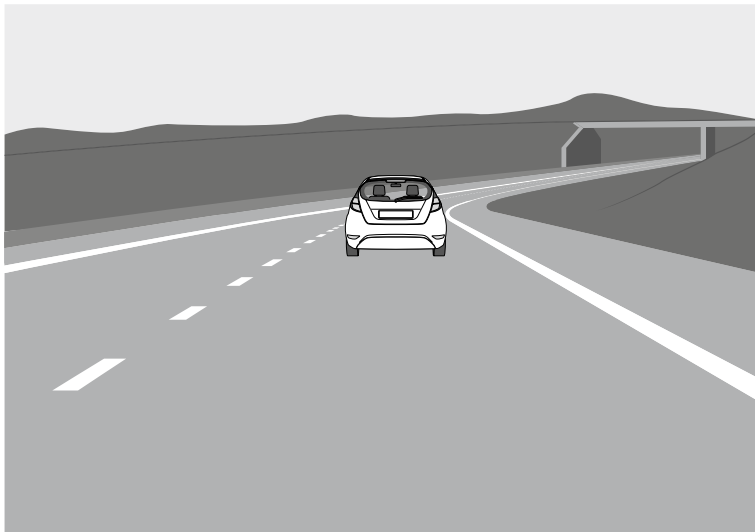

Gut

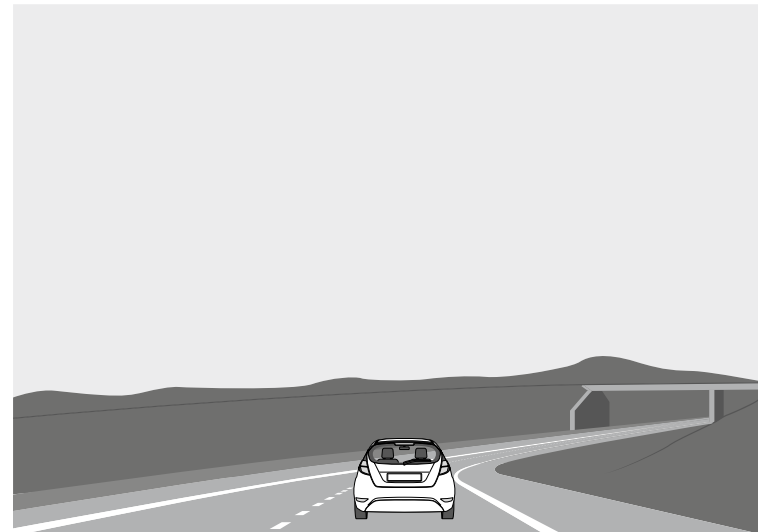

Schlecht

KONFIGURATION



Netzschalter: Drücken Sie diese Taste, um das Gerät einzuschalten. Halten Sie sie gedrückt, um das Gerät auszuschalten.



Menütaste: Verwenden Sie diese Taste, um zwischen Video, Foto und Wiedergabe zu wechseln. Drücken Sie diese Taste während der Aufnahme, um ein Bild aufzunehmen.



Aufwärts-Taste: Drücken Sie diese Taste, um das Menü nach oben zu verschieben. Halten Sie sie im VIDEO- und FOTO-Modus gedrückt, um die Ansicht zu vergrößern. Wählen Sie im Wiedergabemodus eine Datei aus.



Abwärts-Taste: Drücken Sie diese Taste, um das Menü nach unten zu verschieben. Halten Sie sie im VIDEO- und FOTO-Modus gedrückt, um das Bild zu löschen (wenn Sie zuvor Zoom + verwendet haben). Drücken Sie sie im Wiedergabemodus, um eine Datei auszuwählen.



Aufnahmetaste: Drücken Sie diese Taste, um die Aufnahme zu starten/zu stoppen. Verwenden Sie sie im Menü, um den ausgewählten Menüpunkt zu bestätigen.



Reset-Taste (unten an der Kamera): Drücken Sie diese Taste, um neu zu starten, wenn keine andere Taste reagiert.

FOTOMODUS

Beenden Sie die Aufnahme und halten Sie die Menütaste 2 Sekunden lang gedrückt, um den Fotomodus aufzurufen. Drücken Sie Rec, um das Bild aufzunehmen.

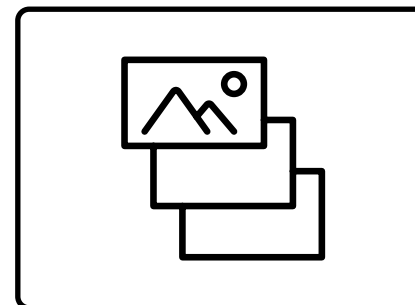

WIEDERGABEMODUS

Halten Sie im Fotomodus die Menütaste 2 Sekunden lang gedrückt, um den Wiedergabemodus aufzurufen. Drücken Sie die Auf- und Ab-Taste, um die Videowiedergabe oder den Bildbetrachter auszuwählen. Drücken Sie die OK-Taste, um das ausgewählte Video abzuspielen. Halten Sie die Menütaste 2 Sekunden lang gedrückt, um den Wiedergabemodus zu verlassen.

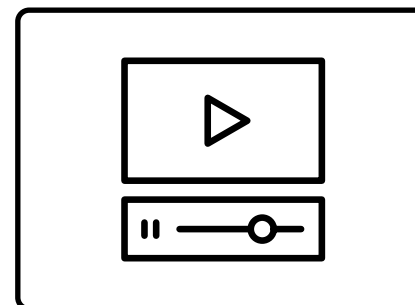

MENÜOPTIONEN

Beenden Sie die Aufnahme und drücken Sie die Menütaste einmal, um die Menüoptionen aufzurufen. Verwenden Sie die Auf- und Ab-Taste, um die Optionen festzulegen. Drücken Sie zur Bestätigung die Rec-Taste.

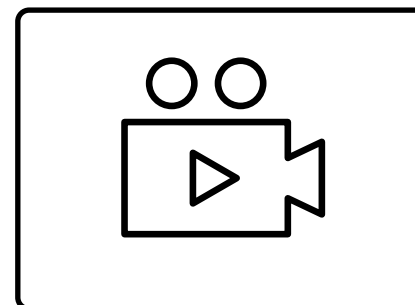

microSD-KARTE INSTALLIEREN

- 1** Stellen Sie vor der Installation einer Speicherkarte sicher, dass das Gerät ausgeschaltet ist.
- 2** Setzen Sie die Speicherkarte ein, bis sie einrastet.
- 3** Entfernen einer Karte: Drücken Sie leicht auf die Karte und entfernen Sie sie dann aus dem Steckplatz.

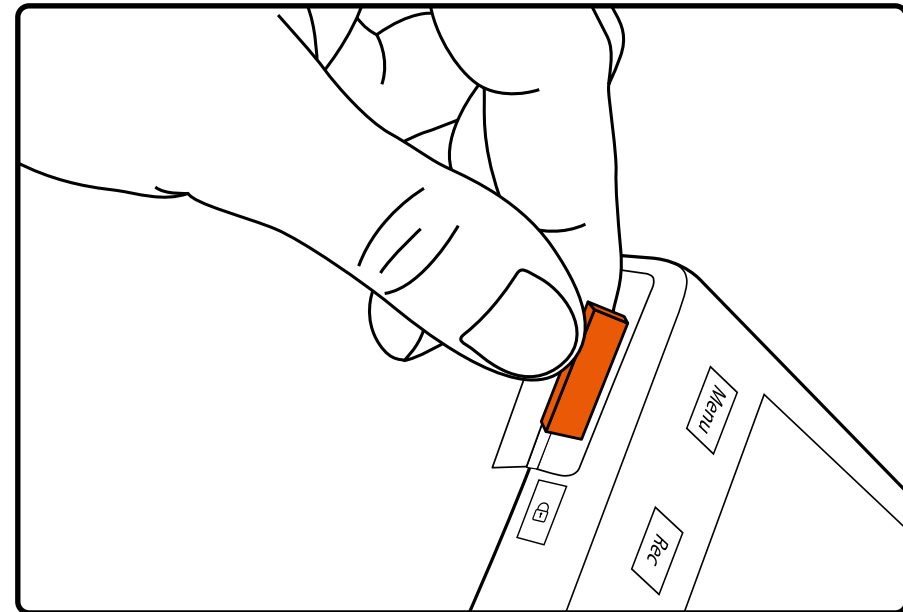

WARNUNG! Wenden Sie beim Einsetzen einer Speicherkarte keine übermäßige Kraft an, um Schäden am Gerät zu vermeiden. Verwenden Sie gegebenenfalls ein dünnes, spitzes Gerät, um die Karte weiter zu schieben. Um die Speicherkarte zu entfernen, drücken Sie auf die Karte, bis sie einrastet, und entfernen Sie die Karte aus dem Steckplatz.

EIN / AUS

- Wenn die Fahrzeugzündung eingeschaltet ist, schaltet sich die Dashcam automatisch ein.
- Um das Gerät manuell einzuschalten, drücken Sie den Netzschalter.
- Um das Gerät auszuschalten, halten Sie den Netzschalter ca. 3 Sekunden.

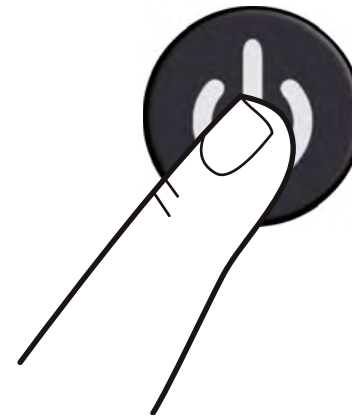
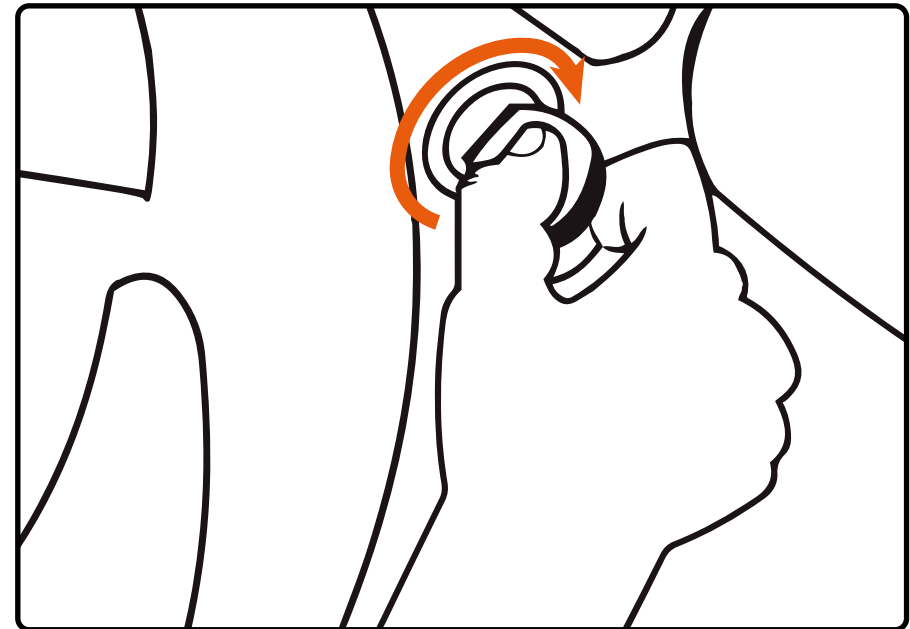

DAUERAUFNAHME

- 1 Setzen Sie die microSD-Karte in den Speicherkartensteckplatz ein. Der Daueraufnahmemodus ist standardmäßig auf 3 Minuten eingestellt.
- 2 Wenn der Speicherkartenspeicher voll ist, ersetzt das Gerät automatisch die älteste Videodatei durch die neueste. Ausnahme sind die vor dem Löschen geschützten Dateien.



NOTFALLAUFNAHME

- 1** Die Notfallaufnahme soll die aktuelle Videodatei vor dem Überschreiben und Löschen schützen.
- 2** Die Notfallaufzeichnung wird automatisch aktiviert, wenn der G-Sensor auslöst (plötzliche Beschleunigung/ Verzögerung) oder an einem Kollisionspunkt. Die Notfallaufzeichnung wird automatisch gesperrt, um ein Löschen während der Schleifenaufzeichnung zu vermeiden.

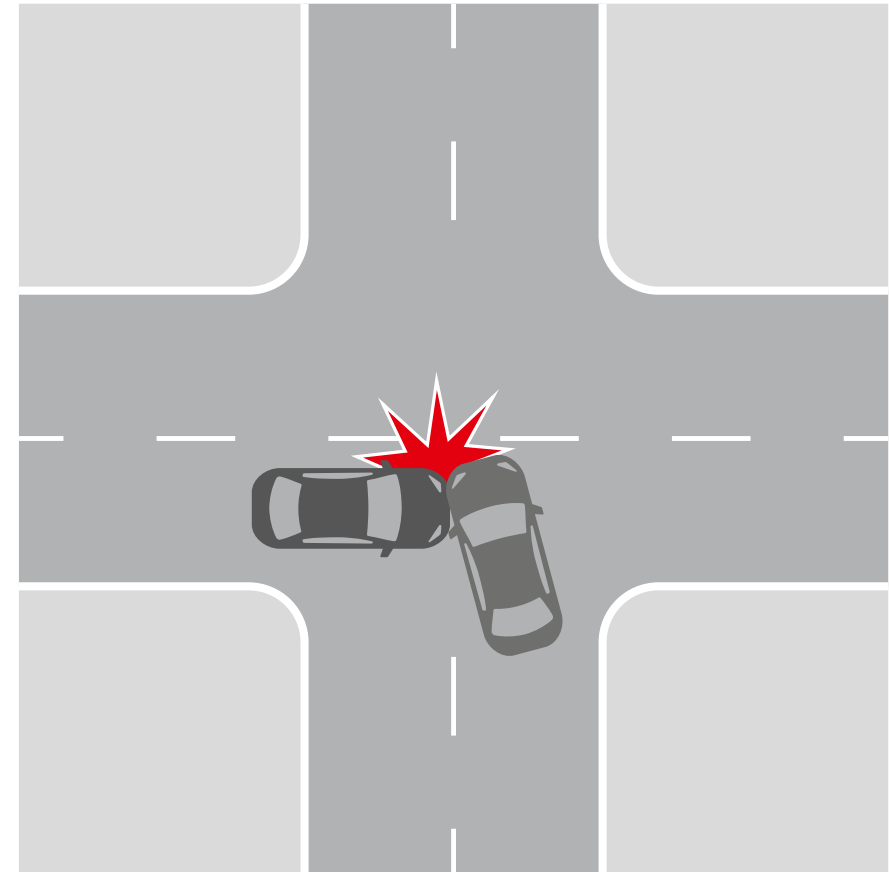

AUFNAHME UND WIEDERGABE

- 1 Wiedergabe (stellen Sie sicher, dass die Dashcam-Aufnahme gestoppt wurde).
 - Halten Sie im Standby-Modus die MENU-Taste gedrückt, um zwischen Video & Foto zu wechseln
- 2 Video- und Fotomodus.
 - Wählen Sie die anzuzeigende Datei mit den Tasten Auf / Ab und Bestätigen aus.
 - Wählen Sie mit den Auf- / Ab-Tasten die Datei aus, die Sie anzeigen möchten, und klicken Sie auf die Schaltfläche Bestätigen, um die Wiedergabe zu starten.



DATEIEN LÖSCHEN

- 1 Drücken Sie die Menütaste, um das Untermenü aufzurufen (stellen Sie sicher, dass die Dashcam-Aufzeichnung gestoppt wurde).
- 2 Wählen Sie mit den Auf- / Ab-Tasten Löschen und drücken Sie die Aufnahmetaste.
- 3 Wählen Sie die Option zum Löschen aller Dateien / einer Datei und bestätigen Sie Ihre Auswahl, indem Sie den Anweisungen auf dem Display folgen.



ACHTUNG! Gesperrte Dateien können nur gelöscht werden, wenn sie entsperrt sind. Verwenden Sie zum Entsperren das Element Sperren des Untermenüs im Wiedergabemodus. Eine andere Möglichkeit, gesperrte Dateien zu löschen, besteht darin, die Speicherkarte zu formatieren. Alle Daten von der Speicherkarte werden gelöscht!

WARNUNG! Gelöschte Dateien können nicht gespeichert werden. Sichern Sie die erforderlichen Dateien, bevor Sie mit dem Löschen fortfahren.



ALLGEMEINE EINSTELLUNGEN

Um auf die allgemeinen Einstellungen zuzugreifen, drücken Sie einmal die Menütaste auf dem Startbildschirm.

Videoauflösung: Wählen Sie die gewünschte Option aus (die höchste Option bietet die optimale Anzeigeleistung).

Loop-Aufnahme: 3 oder 5 Minuten

Audio aufnehmen: AUS/EIN

Zeit- und Datumsstempel: AUS/EIN

G-Sensor: AUS/NIEDRIG/MITTEL/HOCH

Parkmodus: AUS/EIN

Nummernschild: AUS/EIN



KENNZEICHENSCHILD

Bei Auswahl von EIN werden Sie aufgefordert, Ihr Kennzeichen einzugeben. Das Kennzeichen wird auf Ihrer Aufnahme angezeigt.



ERWEITERTE EINSTELLUNGEN

Um auf die erweiterten Einstellungen zuzugreifen, drücken Sie zweimal die Menütaste auf dem Startbildschirm.

Bildschirmschoner: AUS/30 Sekunden / 1 Minute/2 Minuten

Gerätetöne: AUS/EIN

Sprache: Wählen Sie die bevorzugte Sprache aus der Liste aus.

Datum / Uhrzeit: Stellen Sie das richtige Datum und die richtige Uhrzeit ein.

Formatieren: Formatieren Sie vor der Verwendung der Kamera die SD-Karte, um eine optimale Leistung zu erzielen.

Standardeinstellung: Setzen Sie die Kamera auf ihre ursprüngliche Konfiguration zurück.

Version: Zeigt die installierte Firmware-Version an und wo Updates erhältlich sind.



FEHLER BEI FOTOGRAFIE / VIDEOAUFNAHME

Überprüfen Sie, ob auf der Micro-SD-Karte genügend freier Speicherplatz vorhanden ist.

DIE AUFNAHME WURDE GESTOPPT

Zu viele Videodateien gespeichert. Verwenden Sie mindestens U1-Hochgeschwindigkeits-Micro-SD-Karten der Klasse 10 von bewährten Herstellern.

Wenn Sie versuchen, ein Foto anzuzeigen / eine Videodatei abzuspielen, wird die Meldung "Falsche Datei" angezeigt.

Fehler beim Schreiben der Datei aufgrund eines Systemfehlers der Micro-SD-Kartendatei.
Zum Formatieren der Micro-SD-Karte:

BILD UNSCHARF

Stellen Sie sicher, dass der Objektivaufkleber entfernt wird. Überprüfen Sie das Objektiv auf Schmutz. Wenn vorhanden, wischen Sie das Objektiv vor dem Gebrauch mit einem weichen Tuch ab (es wird empfohlen, spezielle Pflegeprodukte für die Optik zu verwenden, um die Oberfläche des Objektivs nicht zu beschädigen).

AUFGEHÄNGT (KEIN BILD, KEINE TASTENANTWORT)

Drücken Sie die RESET-Taste, um das Gerät neu zu starten.

MicroSD-Karte wird bei Verwendung in der Dashcam ROADsight 20 nicht erkannt. Bitte formatieren Sie die Karte * **

- 1** Stellen Sie sicher, dass die MicroSD-Karten korrekt in die Dashcam eingesetzt sind
- 2** Drücken Sie zweimal die Menütaste, um das Einstellungsmenü aufzurufen
- 3** Wählen Sie mit den Tasten UP und DOWN die Option FORMAT
- 4** Wählen Sie JA, um die MicroSD-Karte zu formatieren

* Format MicroSD-Karte löscht alle Informationen und Aufzeichnungen von der MicroSD-Karte

** Die Dashcam gibt einen konstanten Piepton von sich, wenn die Karte nicht erkannt wird und formatiert werden muss

FIRMWARE WIRD AKTUALISIERT











- 1 Laden Sie die Firmware-Datei unter [Dashcam Support | herunter OSRAM Automotive](#) und extrahieren Sie die Datei aus dem Archiv auf den Computer und entpacken Sie sie.
- 2 Stellen Sie sicher, dass Ihre MicroSD-Karte formatiert wurde.
- 3 Kopieren Sie die Firmware-Datei (.bin) auf Ihre MicroSD-Karte.
- 4 Setzen Sie die MicroSD-Karte mit der heruntergeladenen Datei in den Steckplatz der Dashcam-Speicherkarte ein.
- 5 Schließen Sie die Dashcam an eine Stromquelle an und schalten Sie sie ein.
- 6 Die Anzeigelampen blinken, während die Firmware auf die Dashcam heruntergeladen wird.
- 7 Nach Abschluss des Vorgangs wird die Dashcam automatisch neu gestartet.
- 8 Formatieren Sie die Speicherkarte mit dem Dashcam-Menü.



ACHTUNG! Wenn die Speicherkarte nach dem Update nicht formatiert ist, wird der Update-Vorgang beim nächsten Einschalten erneut gestartet.

ACHTUNG! Schalten Sie die Dashcam während des Firmware-Updates nicht aus.

FUNKTIONEN

ROADsight 50	1440p 	140° 	≤128 GB* 	≤20 HRS** 	Wi-Fi	GPS
ROADsight 30	1080p 	130° 	≤32 GB* 	≤6 HRS** 	Wi-Fi	
ROADsight 20	1080p 	120° 	≤32 GB* 	≤3 HRS** 		

* Full HD bei 30 FPS.

** Maximale Aufnahmezeit abhängig von Bildschirmauflösung, Speicherkartengröße und rückseitigem Kameraaufsatz.

ANFORDERUNGEN AN DAS STROMNETZ



ACHTUNG! Wenn kein externer Stromeingang vorhanden ist, kann der Akku die Aufnahme für längere Zeit nicht unterstützen. Stellen Sie bitte sicher, dass die Stromversorgung bei der Aufnahme angeschlossen ist.

Eingangsspannung: 5 V DC, 1,5 A.

Ladeeingangsspannung: 12-24V DC

Mini-USB-Anschluss für die Stromversorgung

BETRIEBSTEMPERATUREN (alle Modelle)

Lagertemperatur: -20 °C bis 70 °C.

Betriebstemperatur: -10 °C bis 60 °C.

BITTERECYCELNSIEIHREVERBRAUCHTENBATTERIEN

Batterien sollten nicht im unsortierten Siedlungsabfall entsorgt, sondern separat gesammelt werden, um die korrekte Behandlung und das Recycling der enthaltenen Stoffe zu ermöglichen. Das Recycling von Batterien gewährleistet die Rückgewinnung dieser wertvollen Materialien und verhindert potenziell schädliche Auswirkungen auf die Umwelt und die menschliche Gesundheit.

OSRAM

ROADsight 20

Caméra de bord (caméra témoin) HD 1080p

Français

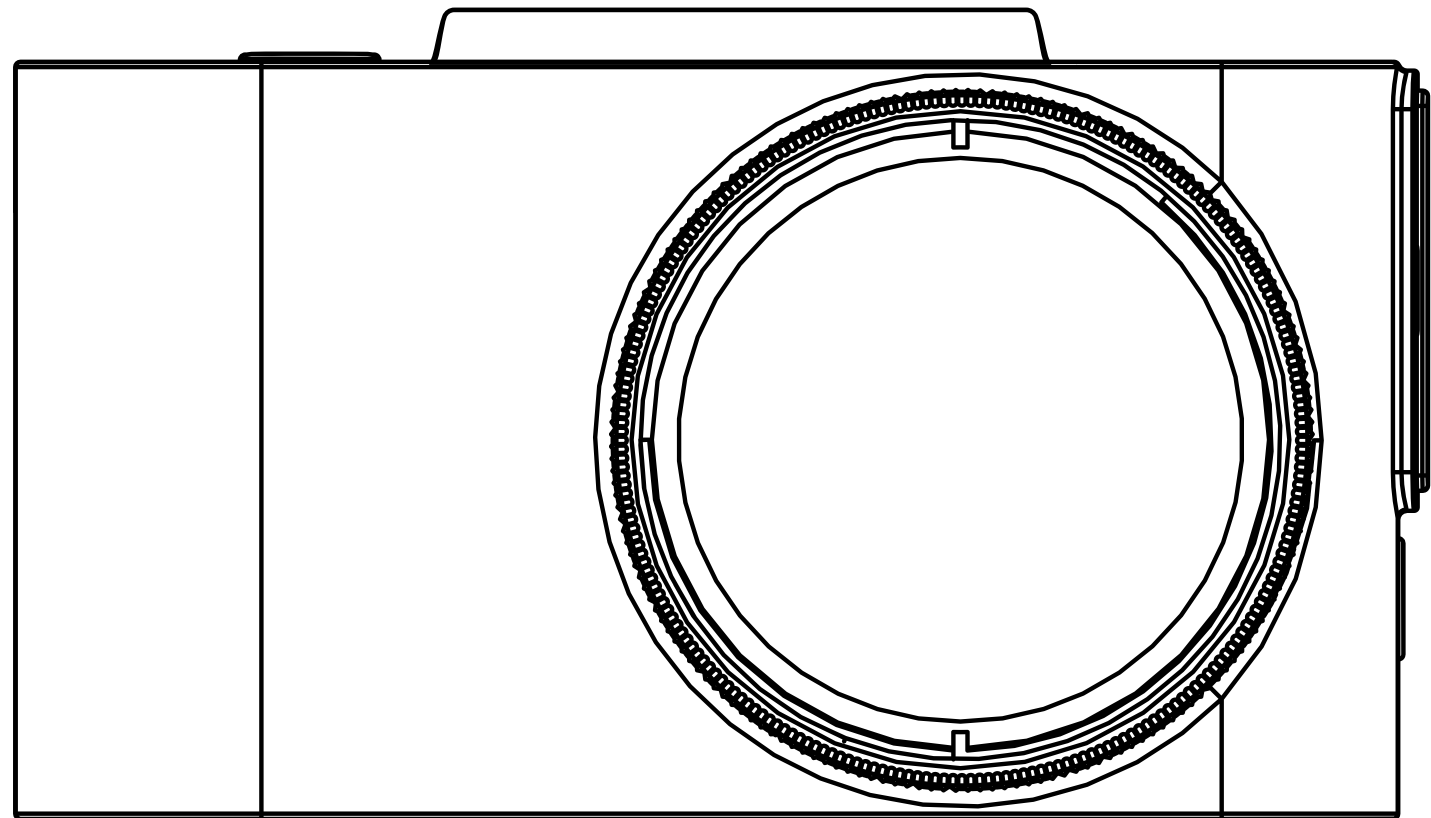

MISE EN GARDE

- 1** Les exigences et la législation particulières individuelles des pays doivent être respectées, notamment en ce qui concerne la durée des enregistrements/l'utilisation et le transfert des données. Veuillez vous familiariser avec les lois sur la protection des données de votre pays et assurez-vous de les respecter. Veuillez également vous familiariser et vous conformer aux lois et réglementations en vigueur concernant l'utilisation et la propriété des caméras de tableau de bord dans votre pays.

DE/AT : les enregistrements permanents et sans occasion ne sont pas autorisés, c'est-à-dire aucun enregistrement d'itinéraire complet, de plaques d'immatriculation ou d'étrangers (fonction dite de boucle). Lors de l'enregistrement d'un événement, par ex. un accident, toutes les parties concernées doivent être informées de l'enregistrement et de son transfert à la police. Pas de publication d'enregistrements dans les médias publics (Internet, médias sociaux) sans le consentement de toutes les personnes concernées ou seulement après avoir déguisé les personnes et les plaques d'immatriculation. Il doit être impossible de tirer des conclusions sur des personnes, par ex. à travers des images de l'environnement.
- 2** La caméra de bord ne doit pas être installée dans une position qui masque la vue du conducteur sur la route devant lui.
- 3** N'utilisez que l'adaptateur secteur fourni, sinon la caméra de bord pourrait être endommagée. Faites attention lorsque vous nettoyez la lentille de la caméra de bord et utilisez uniquement un nettoyant pour lentille approprié et un chiffon doux. N'exposez PAS ce produit à la pluie, à l'humidité ou à l'eau en aucune circonstance ; cela pourrait entraîner un risque d'électrocution ou d'incendie. N'effectuez PAS de maintenance autre que celle contenue dans le manuel d'instructions, sauf si vous êtes qualifié pour le faire. Lorsque vous l'installez dans un véhicule, placez toujours l'appareil en position sûre contre le pare-brise et, dans la mesure du possible, cachez le câble d'alimentation sous la garniture intérieure du véhicule. Assurez-vous que le câble d'alimentation n'interfère pas avec les commandes du conducteur telles que le volant, les pédales ou le levier de vitesses. N'installez PAS la caméra de bord devant une zone de déploiement d'airbag ou dans une position pour masquer les rétroviseurs intérieurs. N'utilisez PAS en conduisant et ajustez les paramètres ou consultez les enregistrements uniquement lorsque vous ne conduisez pas.

CONTENU DE L'EMBALLAGE

- 1 Caméra de bord
- 2 Guide de démarrage rapide
- 3 Fixation magnétique
- 4 Câble de chargement USB
- 5 Outil de retrait de garniture
- 6 Autocollant de fenêtre

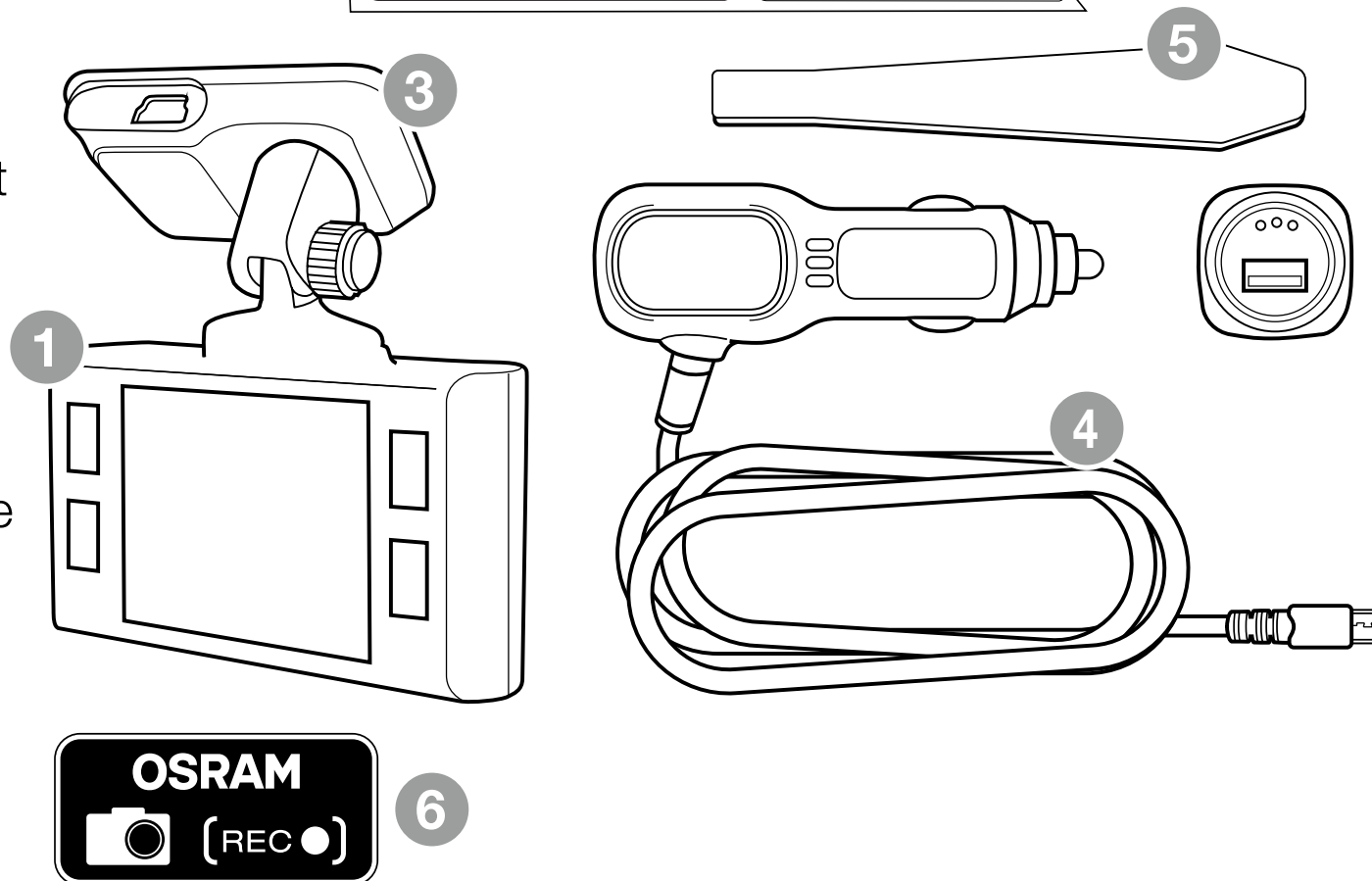
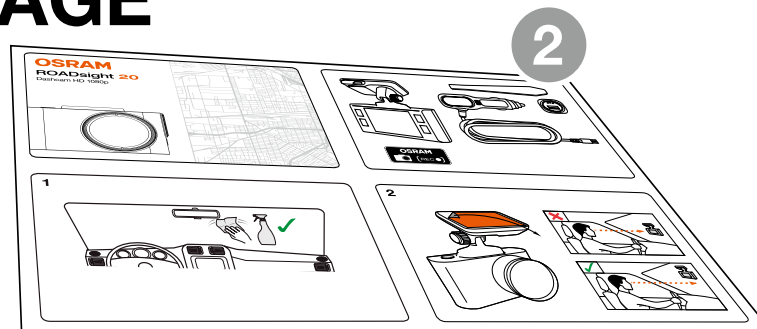



ATTENTION ! Choisissez à l'avance l'emplacement d'installation, car le ruban adhésif sur la fixation est à usage unique.

- 1** Assurez-vous que le verre est exempt de saleté, de poussière et de graisse.
- 2** Chauffez la partie du tampon adhésif de la fixation dans les mains pour assurer une forte adhérence au verre.
- 3** Une fois la fixation positionnée, connectez la caméra de bord à la fixation magnétique.

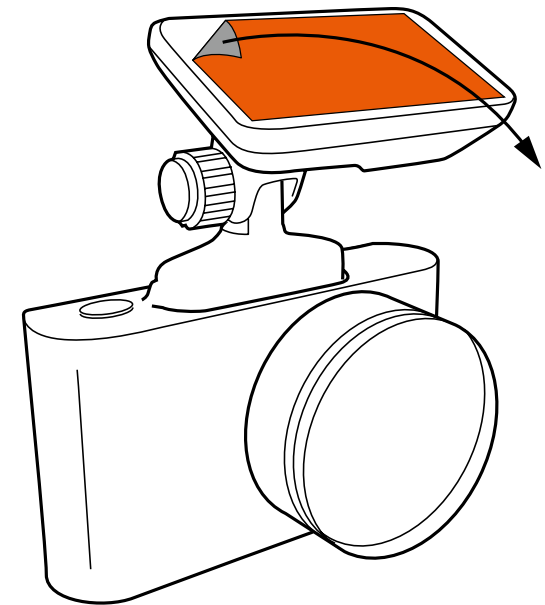
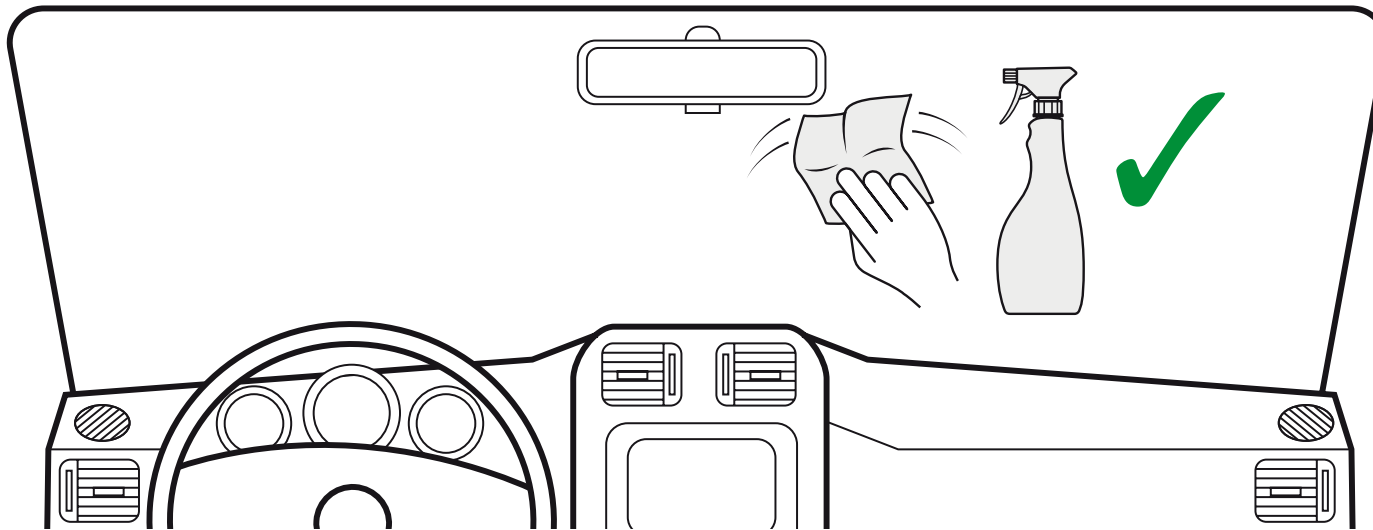

Pour alimenter l'appareil et charger la batterie, utilisez uniquement l'adaptateur secteur inclus. Connectez le câble d'alimentation à la fixation, puis branchez le chargeur USB dans la prise d'alimentation 12 V du véhicule.

Lorsque le moteur du véhicule démarre, l'appareil s'allume automatiquement.

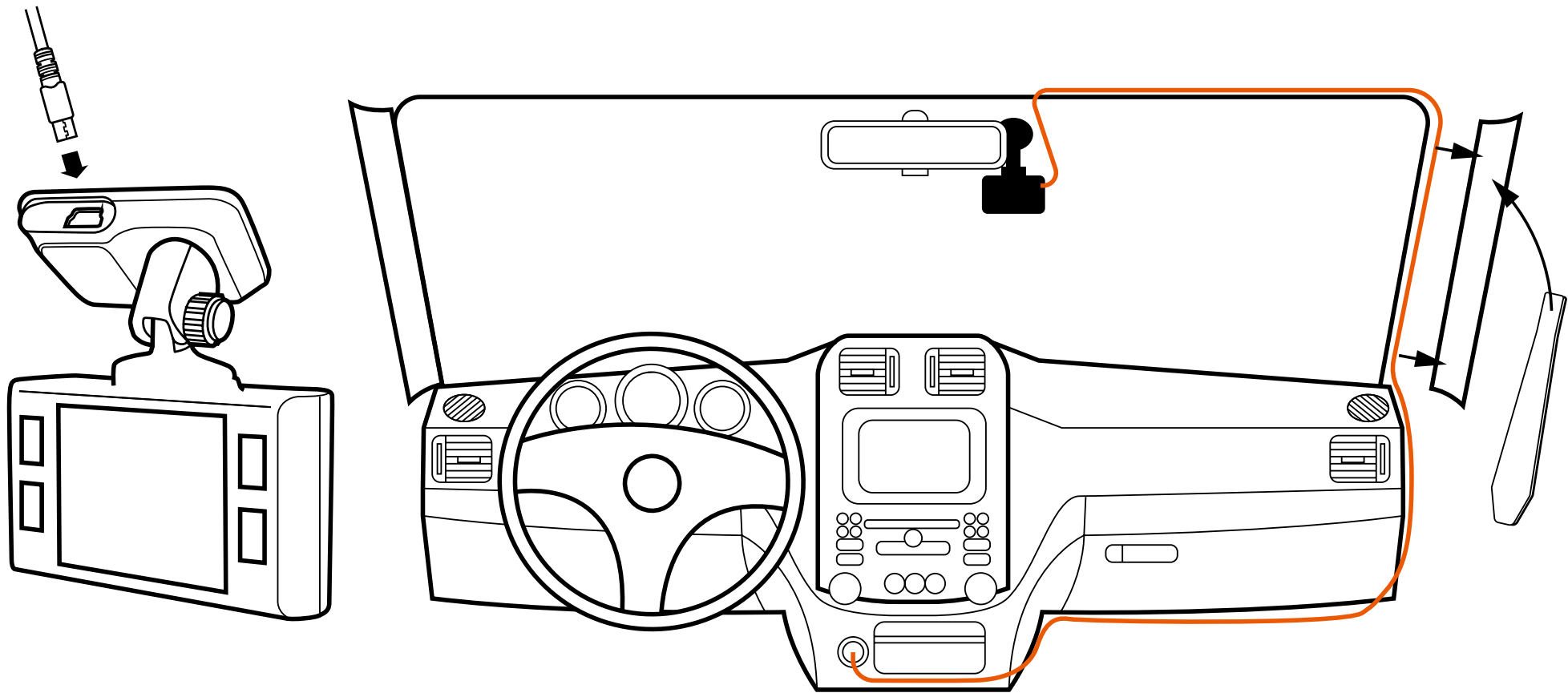

RÉGLAGE DE L'ANGLE DE VUE



ATTENTION ! Le réglage de l'angle de vue ne peut être effectué que le long de l'axe vertical, assurez-vous donc de positionner correctement l'appareil sur le pare-brise le long de l'axe horizontal aussi près que possible du centre du pare-brise.

Tout en tirant ou en poussant l'appareil dans le support, assurez-vous que la caméra capture l'image dans des proportions de 30 % ciel / 70 % route.

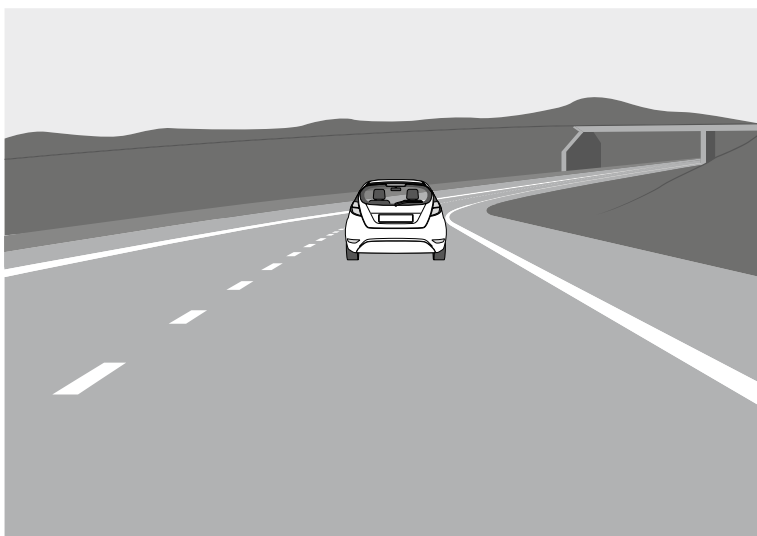

Bon

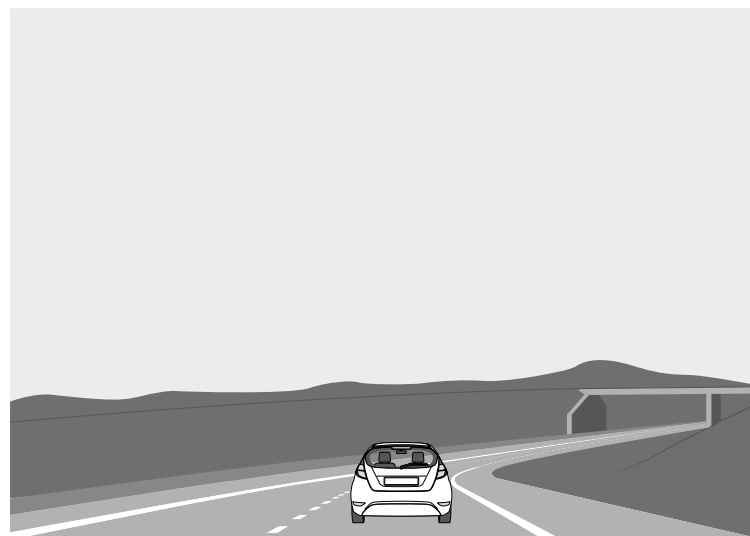

Mauvais

CONFIGURATION



Bouton d'alimentation : appuyez pour allumer l'appareil. Maintenez cette touche enfoncée pour allumer ou éteindre l'appareil.



Bouton Menu : utilisez ce bouton pour basculer entre la vidéo, la photo et la lecture. Appuyez sur ce bouton pendant l'enregistrement pour prendre une photo.



Bouton Haut : appuyez pour remonter dans le menu. En mode VIDEO et PHOTO, maintenez la touche enfoncée pour effectuer un zoom avant ; en mode Lecture, utilisez pour sélectionner un fichier.



Bouton Bas : appuyez pour descendre dans le menu. En mode VIDEO et PHOTO, maintenez la touche enfoncée pour supprimer l'image (si vous avez déjà utilisé zoom +) ; en mode Lecture, appuyez pour sélectionner un fichier.

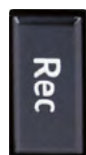

Bouton Rec : appuyez pour démarrer/arrêter l'enregistrement. Dans le menu, utilisez pour confirmer l'élément de menu sélectionné.



Bouton de réinitialisation (au bas de la caméra) : appuyez pour redémarrer, si aucun autre bouton ne répond.

MODE PHOTO

Arrêtez l'enregistrement, puis appuyez sur le bouton Menu et maintenez-le enfoncé pendant 2 secondes pour accéder au mode photo. Appuyez sur Rec pour capturer l'image.

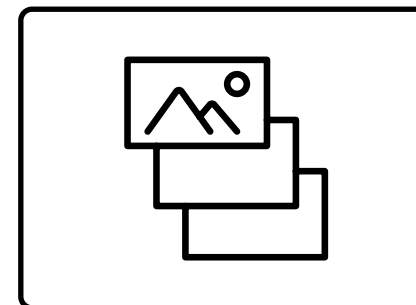

MODE LECTURE

En mode photo, appuyez sur le bouton Menu et maintenez-le enfoncé pendant 2 secondes pour accéder au mode Lecture. Appuyez sur les boutons Haut et Bas pour choisir la lecture vidéo ou la visionneuse d'images. Appuyez sur le bouton OK pour lire la vidéo sélectionnée. Appuyez sur le bouton Menu et maintenez-le enfoncé pendant 2 secondes pour quitter le mode Lecture.

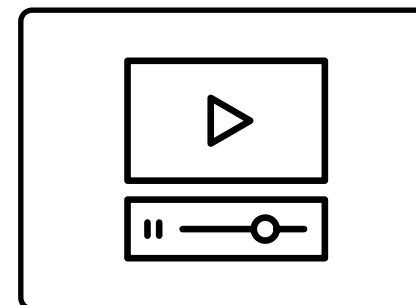

OPTIONS DE MENU

Arrêtez l'enregistrement, puis appuyez une fois sur la touche Menu pour accéder aux options du menu et à l'aide des boutons Haut et Bas pour définir les options, appuyez sur Rec pour confirmer.

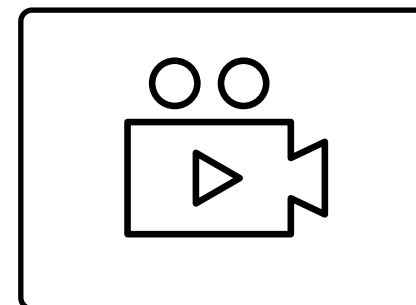

INSTALLATION DE LA CARTE microSD

- 1 Avant d'installer une carte mémoire, assurez-vous que l'appareil est éteint.
- 2 Insérez la carte mémoire jusqu'à ce qu'elle s'enclenche.
- 3 Retrait d'une carte : appuyez légèrement sur la carte, puis retirez-la de son emplacement.

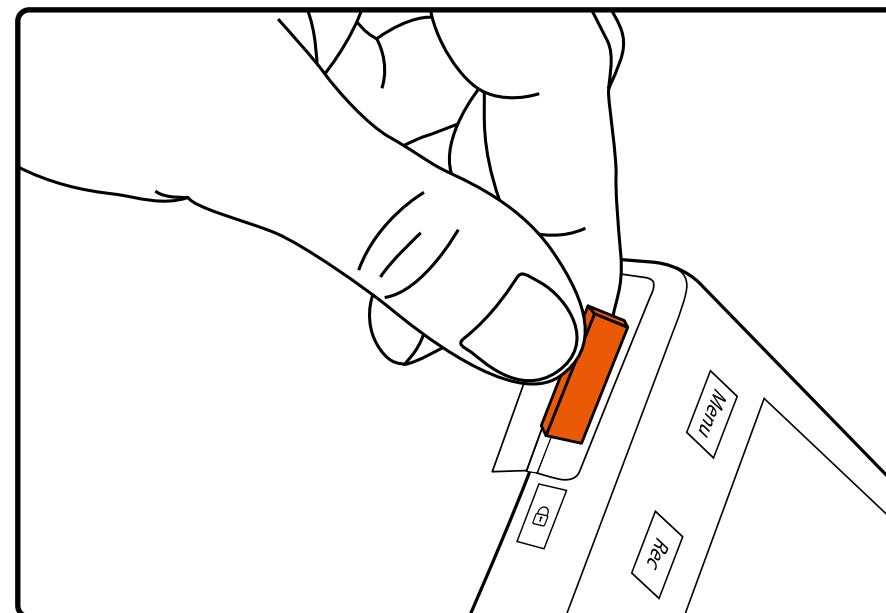

AVERTISSEMENT ! N'appliquez pas de force excessive lors de l'insertion d'une carte mémoire pour éviter d'endommager l'appareil. Si nécessaire, utilisez un appareil fin et pointu pour pousser la carte plus loin. Pour retirer la carte mémoire, poussez la carte jusqu'à ce qu'elle s'enclenche et retirez la carte de son emplacement.

ALLUMER / ÉTEINDRE

- Lorsque le contact du véhicule est mis sur ON, la caméra de bord s'allume automatiquement.
- Pour allumer l'appareil manuellement, appuyez sur le bouton d'alimentation.
- Pour éteindre l'appareil, maintenez le bouton d'alimentation enfoncé pendant env. 3 secondes.

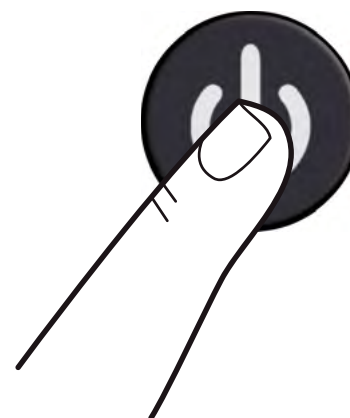
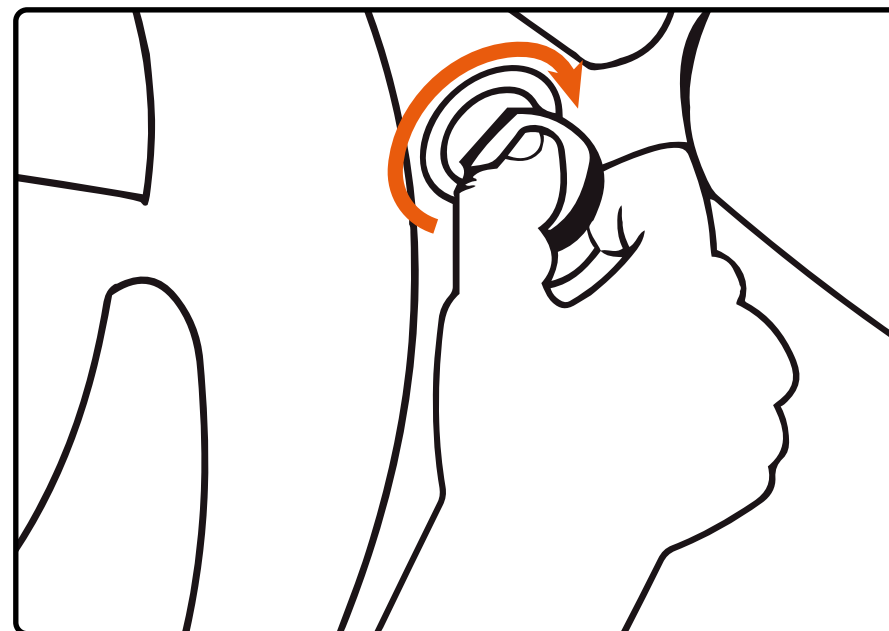

ENREGISTREMENT EN BOUCLE

- 1 Insérez la carte microSD dans la fente pour carte mémoire ; le mode d'enregistrement en boucle est réglé sur 3 minutes par défaut.
- 2 Lorsque la mémoire de la carte mémoire est pleine, l'appareil remplace automatiquement le fichier vidéo le plus ancien par le plus récent ; l'exception concerne les fichiers protégés contre la suppression.



ENREGISTREMENT D'URGENCE

- 1** L'enregistrement d'urgence sert à protéger le fichier vidéo actuel contre l'écrasement et la suppression.
- 2** L'enregistrement d'urgence est activé automatiquement lorsque le capteur G se déclenche (accélération/décélération soudaine), ou à un point de collision. L'enregistrement d'urgence est verrouillé automatiquement pour éviter l'effacement pendant l'enregistrement en boucle.

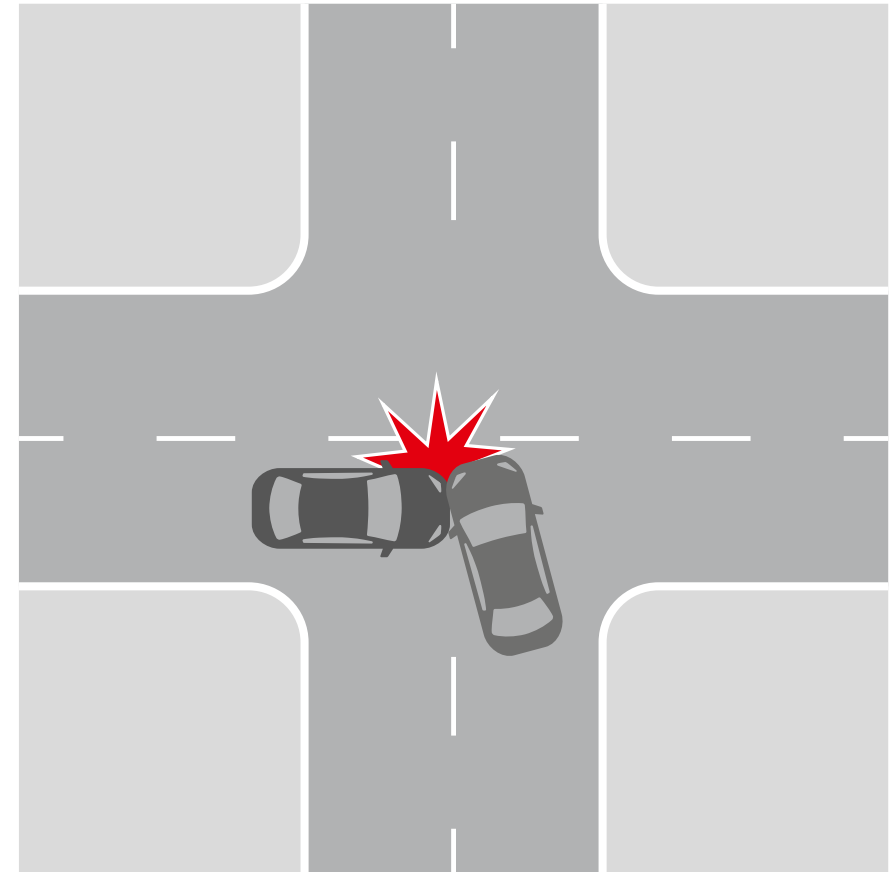

LECTURE D'ENREGISTREMENT

- 1 Lecture (assurez-vous que l'enregistrement de la caméra de bord est arrêté).
 - En mode veille, maintenez le bouton MENU enfoncé pour basculer entre Vidéo et Photo.
- 2 Mode vidéo et photo.
 - Sélectionnez le fichier à visualiser à l'aide des boutons Haut/Bas et Confirmer.
 - À l'aide des boutons Haut/Bas, sélectionnez le fichier que vous souhaitez visualiser et cliquez sur le bouton Confirmer pour démarrer la lecture.



SUPPRIMER DES FICHIERS

- 1 Appuyez sur le bouton Menu pour accéder au sous-menu (assurez-vous que l'enregistrement de la caméra de bord est arrêté).
- 2 Utilisez les boutons Haut/Bas pour sélectionner Supprimer et appuyez sur le bouton Rec.
- 3 Sélectionnez l'option permettant de supprimer tous les fichiers /un fichier, puis confirmez votre choix en suivant les instructions à l'écran.



ATTENTION ! Les fichiers verrouillés ne peuvent être supprimés que lorsqu'ils sont déverrouillés; pour les déverrouiller, utilisez l'élément Verrouiller du sous-menu en mode Lecture. Une autre façon de supprimer des fichiers verrouillés est de formater la carte mémoire. Toutes les données de la carte mémoire seront supprimées !

AVERTISSEMENT ! Les fichiers supprimés ne peuvent pas être restaurés. Sauvegardez les fichiers nécessaires avant de procéder à la suppression.



PARAMÈTRES GÉNÉRAUX

Pour accéder aux paramètres généraux, appuyez une fois sur le bouton Menu depuis l'écran d'accueil.

Résolution vidéo : sélectionnez l'option requise (l'option la plus élevée offre des performances de visualisation optimales).

Enregistrement en boucle : 3 ou 5 minutes

Enregistrement audio : OFF/ON

Estampillage heure et date : OFF/ON

Capteur G : OFF/LOW/MEDIUM/HIGH

Mode stationnement : OFF/ON

Plaque d'immatriculation : OFF/ON



PLAQUE D'IMMATRICULATION

En sélectionnant ON, vous serez invité à entrer votre numéro de plaque d'immatriculation. Le numéro de plaque d'immatriculation s'affichera sur votre enregistrement.



PARAMÈTRES AVANCÉS

Pour accéder aux paramètres avancés, appuyez deux fois sur le bouton Menu depuis l'écran d'accueil.

Économiseur d'écran : OFF/30 secondes / 1 minute/ 2 minutes

Sons de l'appareil : OFF/ON

Langue : sélectionnez la langue de menu préférée dans la liste.

Date/Heure : réglez la date et l'heure correctes.

Formater : avant d'utiliser l'appareil photo, formatez la carte SD pour des performances optimales.

Réglage par défaut : réinitialisez la caméra à sa configuration d'origine.

Version : affiche la version du micrologiciel installé et où obtenir les mises à jour.



ÉCHEC DE LA PHOTOGRAPHIE / ENREGISTREMENT DE LA VIDÉO

Vérifiez s'il y a suffisamment d'espace libre sur la carte micro SD.

L'ENREGISTREMENT S'EST ARRÊTÉ

Trop de fichiers vidéo stockés. N'utilisez qu'au moins des cartes micro SD haute vitesse de classe 10 U1 de fabricants reconnus.

Lorsque vous essayez de visualiser une photo/lire un fichier vidéo, le message « Mauvais fichier » apparaît.

Échec d'écriture de fichier en raison d'une erreur du système de fichier de la carte micro SD.
Formater la carte Micro SD

IMAGE FLOUE

Assurez-vous de retirer l'autocollant d'objectif. Vérifiez la présence de saletés sur la lentille. S'il y en a, essuyez l'objectif avec un chiffon doux avant utilisation (il est recommandé d'utiliser des produits d'entretien spéciaux pour l'optique afin de ne pas endommager la surface de l'objectif).

SUSPENDRE (PAS D'IMAGE, PAS DE RÉPONSE DE BOUTON)

Appuyez sur le bouton RESET pour redémarrer l'appareil.

Carte MicroSD non reconnue lorsqu'elle est utilisée dans la caméra de bord ROADsight 20, veuillez formater la carte * **

- 1** Assurez-vous que les cartes MicroSD sont correctement insérées dans la caméra de bord
- 2** Appuyez deux fois sur le bouton de menu pour accéder au menu des paramètres
- 3** À l'aide des boutons HAUT et BAS, sélectionnez l'option FORMAT
- 4** Sélectionnez OUI pour FORMATER la carte MicroSD

* Formater la carte MicroSD supprimera toutes les informations et enregistrements de la carte MicroSD

** La caméra de bord émettra un bip constant si la carte n'est pas reconnue et doit être formatée

MISE À JOUR DU MICROLOGICIEL













- 1 Téléchargez le micrologiciel sur [Dashcam Support | OSRAM Automotive](#) et extrayez le fichier de l'archive sur l'ordinateur et décompressez.
- 2 Assurez-vous que votre carte MicroSD a été formatée.
- 3 Copiez le fichier du micrologiciel (.bin) sur votre carte MicroSD.
- 4 Insérez la carte MicroSD avec le fichier téléchargé dans la fente pour carte mémoire de la caméra de bord.
- 5 Connectez la caméra de bord à une source d'alimentation et allumez-la.
- 6 Les voyants lumineux clignotent pendant le téléchargement du micrologiciel sur la caméra de bord.
- 7 Une fois le processus terminé, la caméra de bord redémarrera automatiquement.
- 8 Formatez la carte mémoire avec le menu caméra de bord.



ATTENTION ! Si la carte mémoire n'est pas formatée après la mise à jour, le processus de mise à jour recommencera à la prochaine mise sous tension.

ATTENTION ! N'éteignez pas la caméra de bord pendant la mise à jour du micrologiciel.

CARACTÉRISTIQUES

ROADsight 50	1440p 	140° 	≤128 GB* 	≤20 HRS** 	Wi-Fi	GPS
ROADsight 30	1080p 	130° 	≤32 GB* 	≤6 HRS** 	Wi-Fi	
ROADsight 20	1080p 	120° 	≤32 GB* 	≤3 HRS** 		

* Full HD à 30 FPS.

** La durée d'enregistrement maximale dépend de la résolution de l'écran, de la taille de la carte mémoire et de la fixation de la caméra arrière.

EXIGENCES DE PUISSANCE



ATTENTION ! Une fois qu'il n'y a pas d'entrée d'alimentation externe, la batterie ne peut pas prendre en charge l'enregistrement pendant une longue période, veuillez vous assurer que l'alimentation est connectée lors de l'enregistrement.

Tension d'entrée : 5 V CC, 1,5 A

Tension d'entrée de charge : 12-24 V CC

Connexion mini USB pour l'alimentation

TEMPÉRATURES DE FONCTIONNEMENT (tous modèles)

Température de stockage : -20° C à 70 °C

Température de fonctionnement : -10° C à 60° C

VEUILLEZ RECYCLER VOS BATTERIES USÉES

Les batteries ne doivent pas être jetées dans les déchets municipaux non triés, mais collectées séparément pour faciliter le traitement et le recyclage corrects des substances qu'elles contiennent. Le recyclage des batteries assure la récupération de ces matériaux précieux et évite tout effet potentiellement nocif sur l'environnement et la santé humaine.

OSRAM

ROADsight 20

Cámara de salpicadero HD 1080p

Español

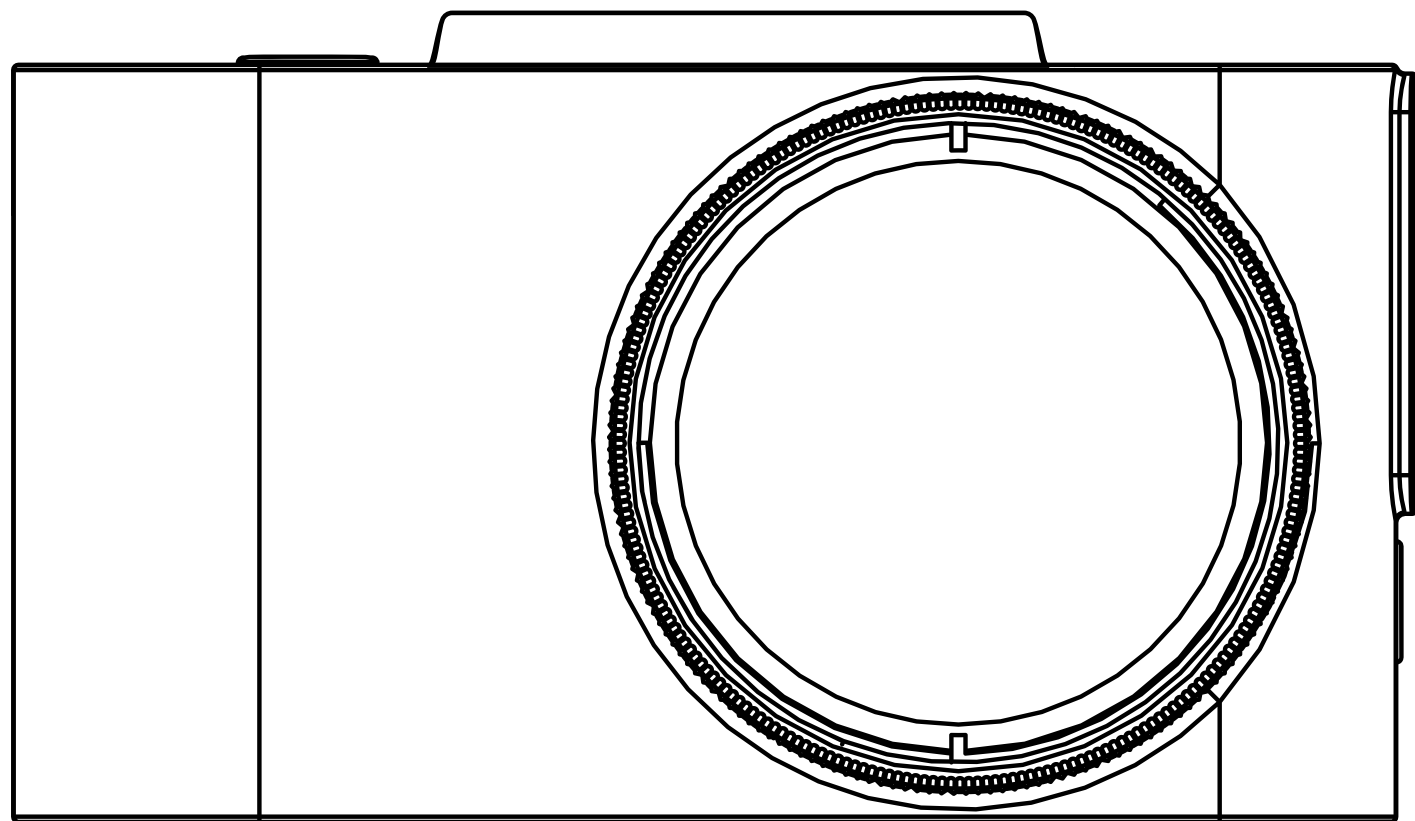

ATENCIÓN

- 1** Deben respetarse los requisitos especiales y la ley de cada país, especialmente en lo relativo a la duración de los registros/uso y la transferencia de datos. Familiarícese con las leyes de protección de datos de su país y asegúrese de cumplirlas. Además, familiarícese y cumpla con las leyes y reglamentos correspondientes sobre el uso y la propiedad de las cámaras de salpicadero («dashcams») en su país.

DE/AT: No están permitidas las grabaciones permanentes ni ocasionales, es decir, no se puede grabar todo el recorrido, matrículas ni desconocidos (la llamada función de bucle o «loop»). Cuando se graba un suceso, por ejemplo, un accidente, se debe informar a todas las partes implicadas sobre la grabación y sobre su cesión a la policía. Se prohíbe la publicación de grabaciones en medios públicos (Internet, redes sociales) sin el consentimiento de todas las personas afectadas o únicamente tras difuminar las personas y las matrículas. Debe ser imposible extraer conclusiones sobre las personas, por ejemplo, a través de imágenes del entorno.
- 2** La cámara de salpicadero no debe instalarse en una posición que impida al conductor ver la carretera.
- 3** Utilice únicamente el adaptador de corriente suministrado. De no hacerlo, se podría dañar la cámara de salpicadero. Tenga cuidado al limpiar la lente de la cámara de salpicadero y utilice únicamente un limpiador de lentes adecuado y un paño suave. NO exponga este producto a la lluvia, la humedad o el agua bajo ninguna circunstancia; si lo hace, puede correr el riesgo de sufrir una descarga eléctrica o un incendio. NO realice ningún otro tipo de mantenimiento que no esté incluido en el manual de instrucciones, a menos que esté cualificado para ello. Cuando se instale en un vehículo, coloque siempre el dispositivo de forma segura contra el parabrisas y, en la medida de lo posible, oculte el cable de alimentación bajo el revestimiento interior del vehículo. Asegúrese de que el cable de alimentación no interfiere con los mandos del conductor, como el volante, los pedales o la palanca de cambios. NO instale la cámara de salpicadero delante de la zona de despliegue del airbag o en una posición que oculte cualquier espejo interior. NO la utilice mientras conduce y únicamente ajuste los ajustes o revise las grabaciones mientras no conduce.

CONTENIDO DEL PAQUETE

- 1 Cámara de salpicadero
- 2 Guía de inicio rápido
- 3 Montaje magnético
- 4 Cable de carga USB
- 5 Herramienta para tapicería
- 6 Etiqueta de la ventana

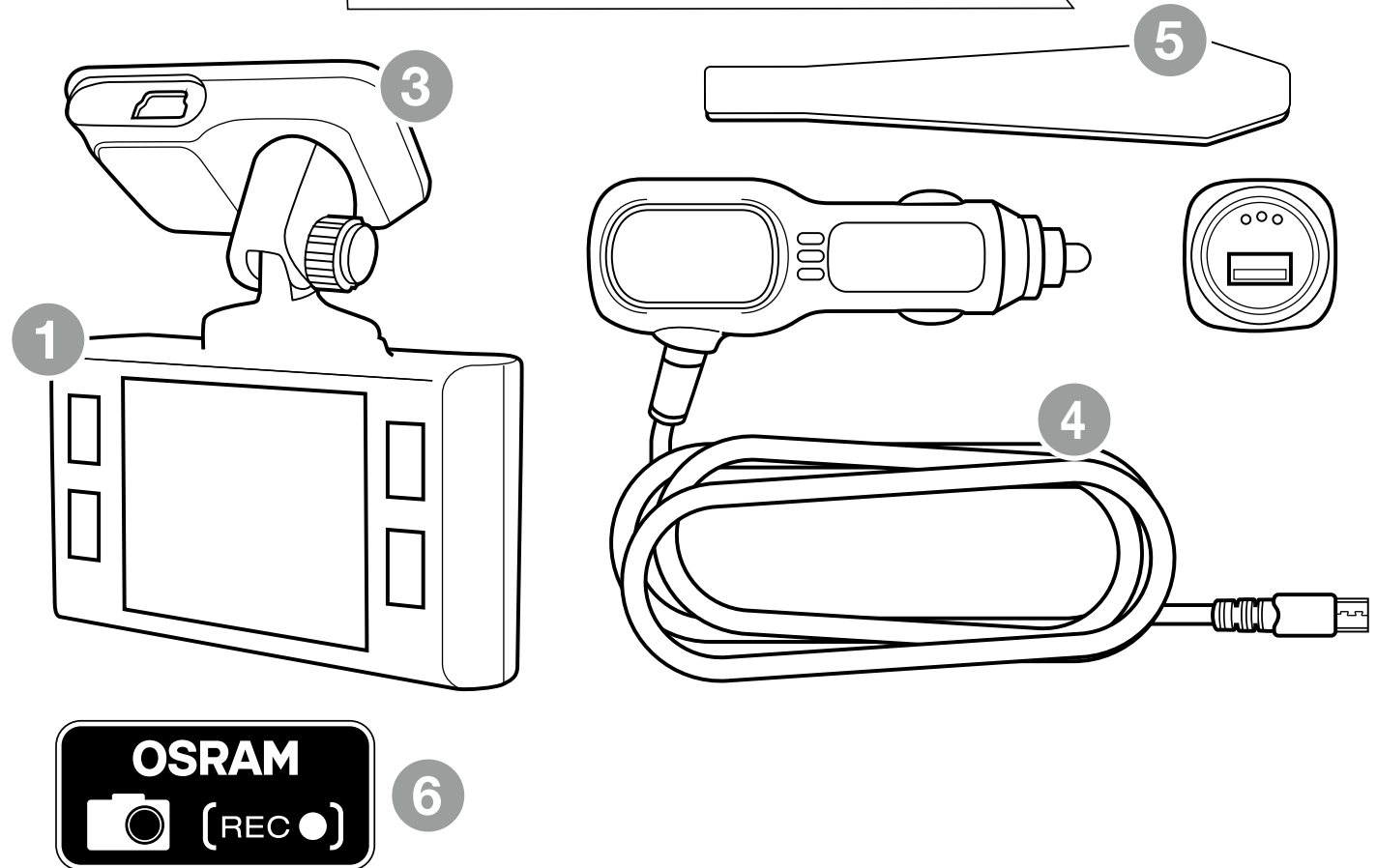
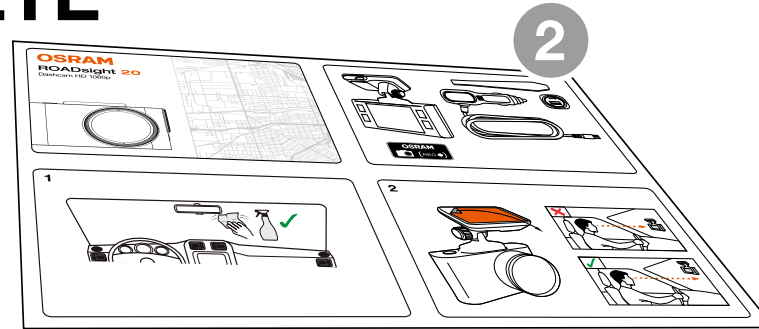



¡ATENCIÓN! Elija el lugar de instalación con antelación, ya que la cinta adhesiva de la montura es de un solo uso.

- 1** Asegúrese de que el cristal no tenga suciedad, polvo y grasa.
- 2** Caliente la parte de la almohadilla adhesiva con las manos para asegurar una sólida adhesión al cristal.
- 3** Una vez colocado el soporte, conecte la cámara de salpicadero al soporte magnético.

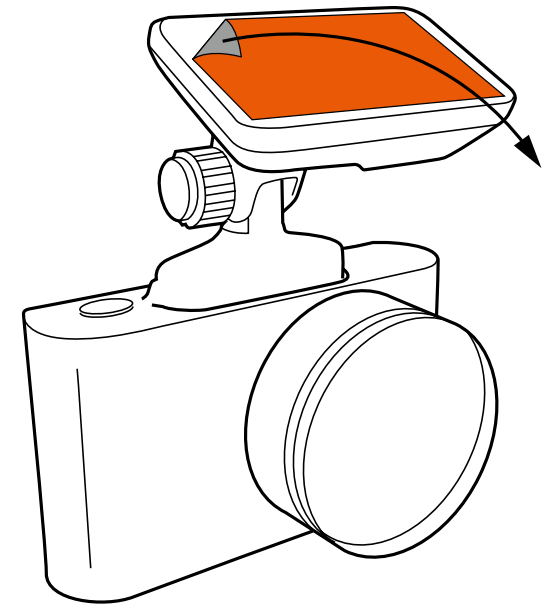
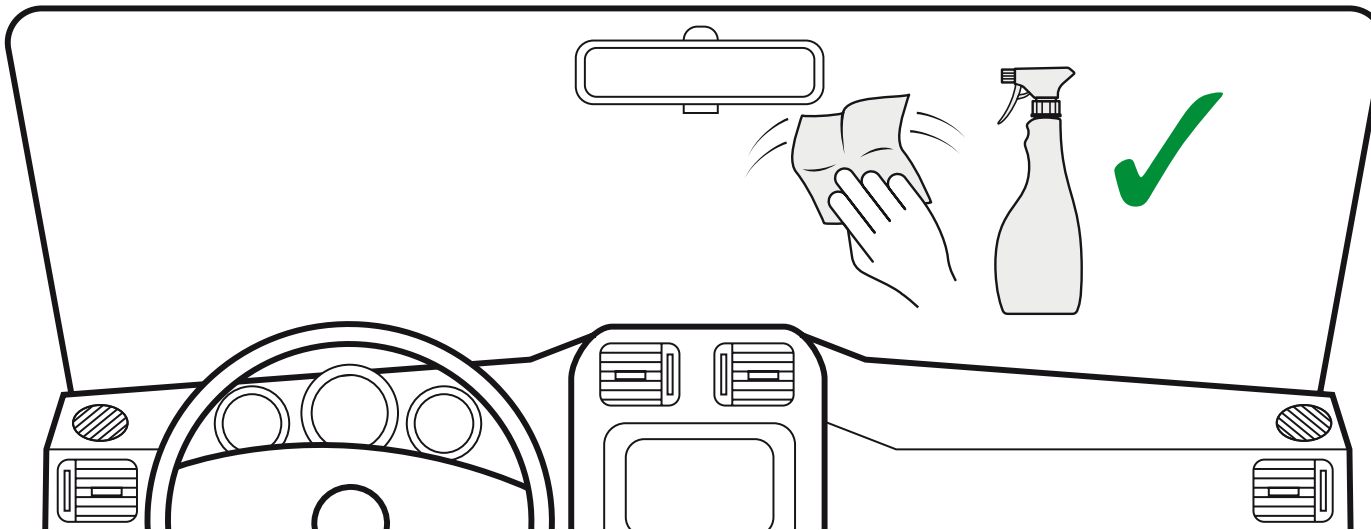

Para alimentar el dispositivo y cargar la batería, utilice únicamente el adaptador de corriente incluido. Conecte el cable de alimentación al soporte y, a continuación, conecte el cargador USB a la toma de corriente de 12 V del vehículo.

Cuando el motor del vehículo se pone en marcha, el dispositivo se enciende automáticamente.

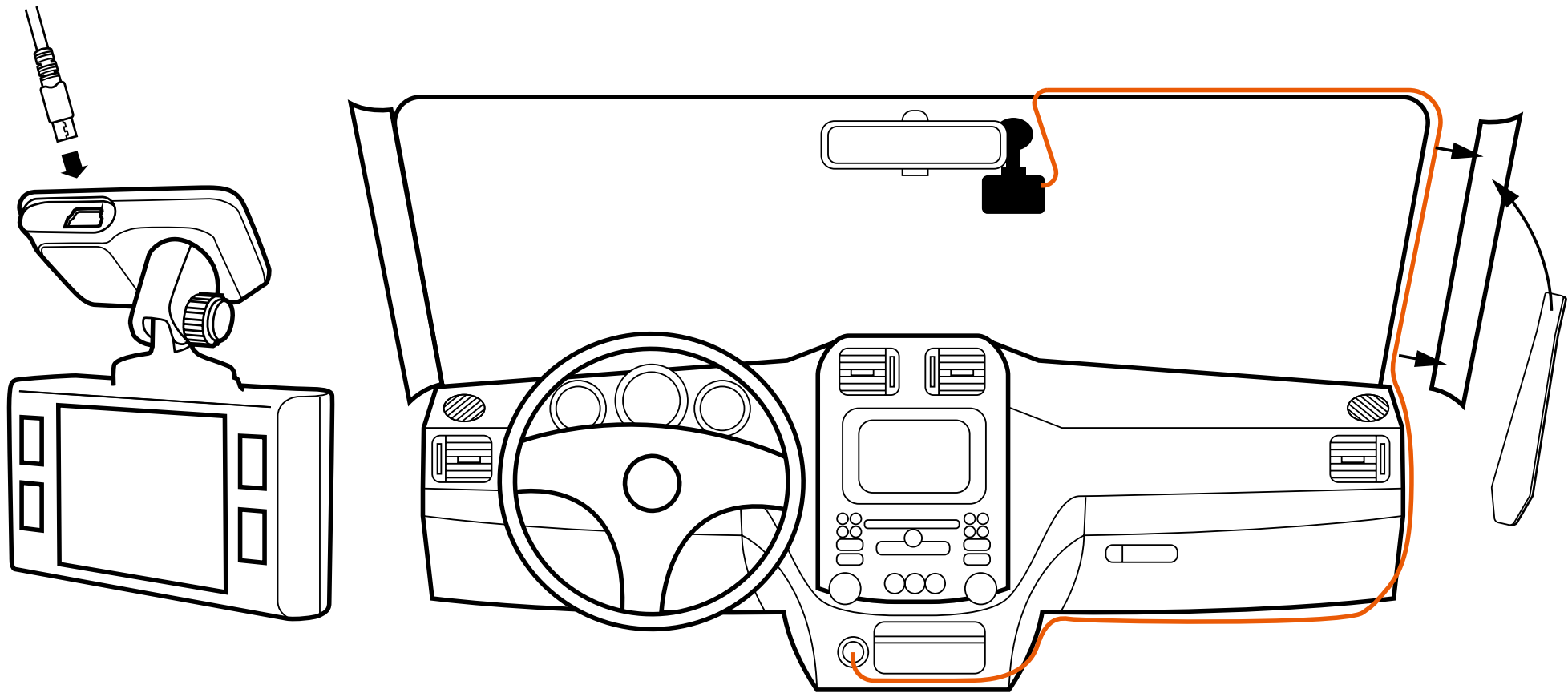

AJUSTE DEL ÁNGULO DE VISIÓN



¡ATENCIÓN! El ajuste del ángulo de visión solo puede hacerse a lo largo del eje vertical, por lo que debe asegurarse de colocar el dispositivo correctamente en el parabrisas a lo largo del eje horizontal, lo más cerca posible del centro del parabrisas.

Mientras ajusta el dispositivo en el soporte, asegúrese de que la cámara capta la imagen en las siguientes proporciones: 30 % de cielo y 70 % de carretera.

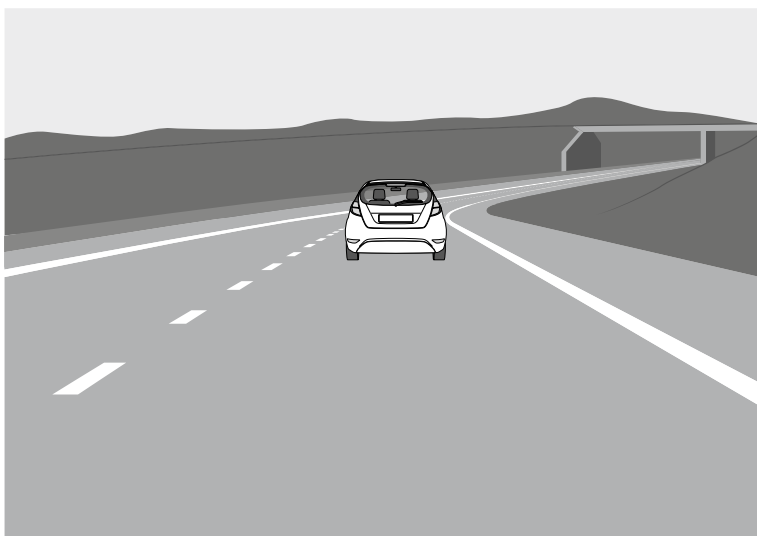

Bien

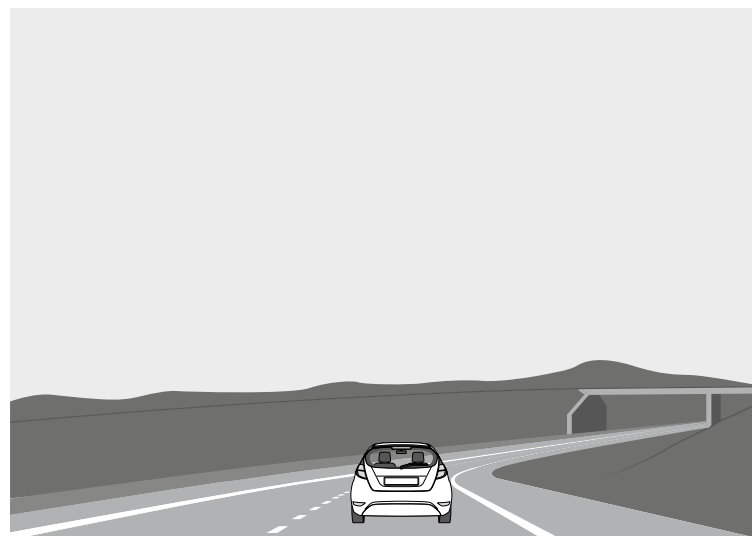

Mal

AJUSTES



Botón de encendido: púselo para encender el dispositivo. Manténgalo pulsado para apagar el dispositivo.



Botón de menú: use este botón para cambiar entre los modos vídeo, foto y reproducción. Presione este botón durante la grabación para hacer una foto.



Botón Arriba: púselo para desplazarse hacia arriba en el menú. En el modo VÍDEO y FOTO, manténgalo pulsado para ampliar la imagen; en el modo Reproducción, utilícelo para seleccionar un archivo.



Botón Abajo: púselo para desplazarse hacia abajo en el menú. En el modo VÍDEO y FOTO, manténgalo pulsado para borrar la imagen (si antes utilizó el zoom +); en el modo Reproducción, púselo para seleccionar un archivo.

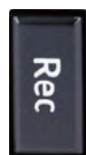

Botón Rec: púselo para iniciar/detener la grabación. Cuando esté en el menú, utilícelo para confirmar el elemento de menú seleccionado.



Botón de reinicio (en la parte inferior de la cámara): púselo para reiniciar el dispositivo si ningún otro botón responde.

MODO FOTO

Detenga la grabación y mantenga pulsado el botón de Menú durante 2 segundos para entrar en el modo de fotografía. Presione Rec para capturar la imagen.

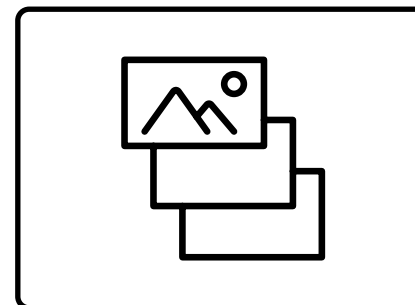

MODO DE REPRODUCCIÓN

En el Modo Foto, mantenga pulsado el botón de menú durante 2 segundos para acceder al Modo de Reproducción. Pulse el botón Arriba y Abajo para elegir la reproducción de vídeo o el visor de imágenes. Pulse el botón Ok para reproducir el vídeo seleccionado. Mantenga pulsado el botón Menú durante 2 segundos para salir del modo de Reproducción.

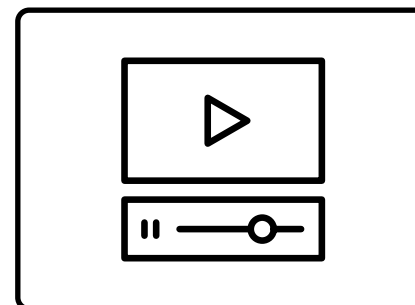

OPCIONES DE MENÚ

Detenga la grabación y luego pulse el botón Menú una vez para entrar en las opciones del menú y utilice los botones Arriba y Abajo para ajustarlas. Pulse Rec para confirmar.

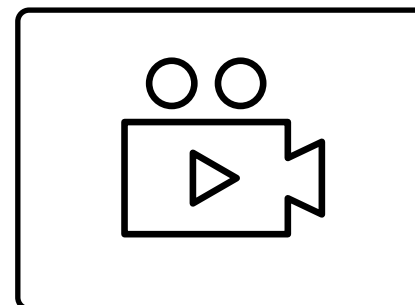

INSTALACIÓN DE LA TARJETA microSD

- 1** Antes de instalar una tarjeta de memoria, asegúrese de que el dispositivo está apagado.
- 2** Inserte la tarjeta de memoria hasta que encaje en su sitio.
- 3** Extracción de la tarjeta: presione ligeramente la tarjeta y luego retírela de la ranura.

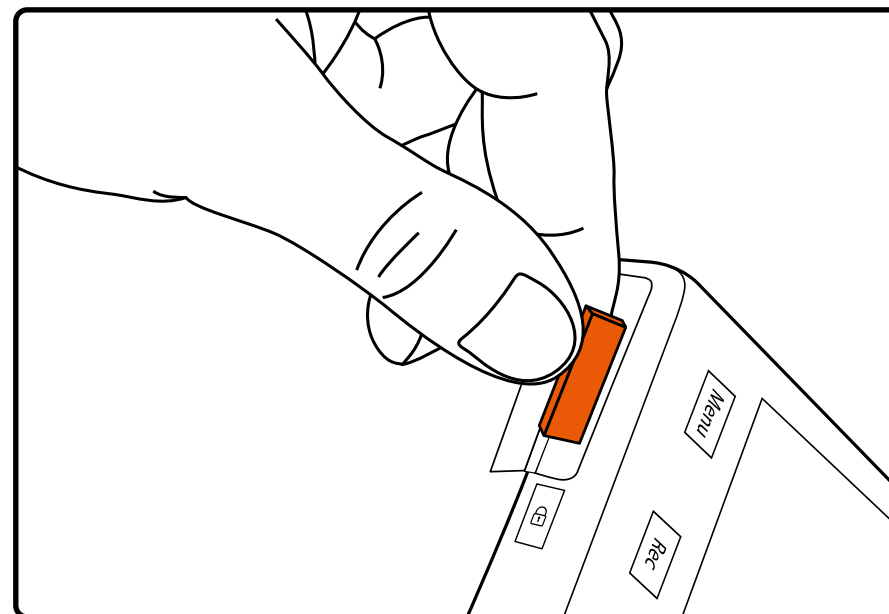

ADVERTENCIA No aplique una fuerza excesiva al insertar una tarjeta de memoria para evitar daños en el dispositivo. Si es necesario, utilice un dispositivo de punta fina para empujar la tarjeta. Para extraer la tarjeta de memoria, empuje la tarjeta hasta que haga clic y sáquela de la ranura.

ENCENDIDO / APAGADO

- Cuando el vehículo se pone en marcha, la cámara de salpicadero se enciende automáticamente.
- Para encender el dispositivo manualmente, pulse el botón de encendido.
- Para apagar el dispositivo, mantenga pulsado el botón de encendido durante unos 3 segundos.

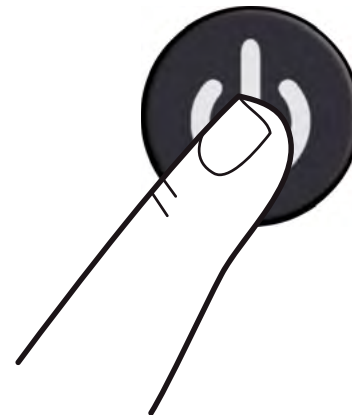
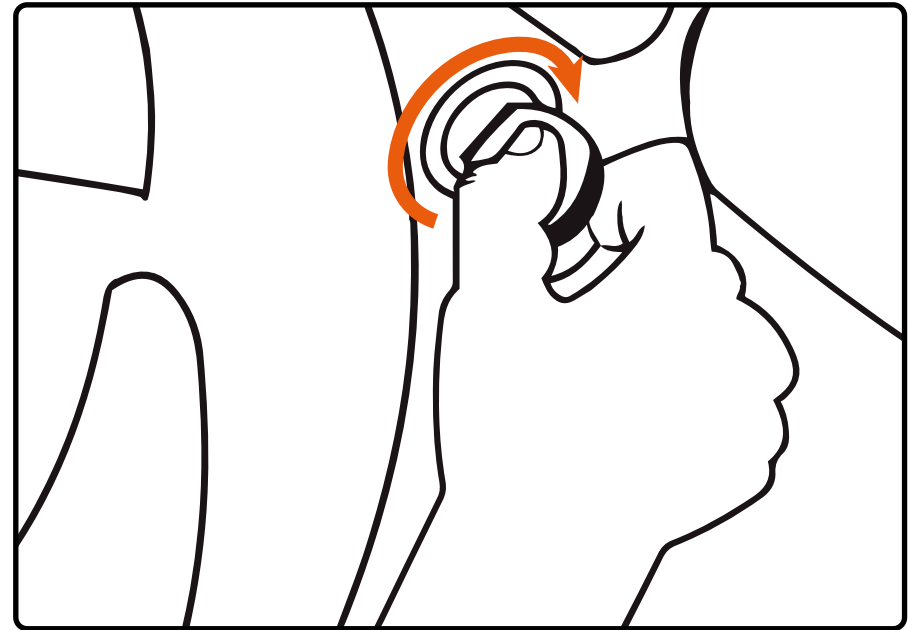

GRABACIÓN EN BUCLE

- 1 Inserta la tarjeta microSD en la ranura para tarjetas de memoria; el modo de Grabación en bucle está ajustado a 3 minutos por defecto.
- 2 Cuando el almacenamiento de la tarjeta de memoria esté lleno, el dispositivo sustituirá automáticamente el archivo de vídeo más antiguo por el más nuevo; la excepción son los archivos protegidos contra el borrado.



GRABACIÓN DE EMERGENCIA

- 1** La grabación de emergencia tiene el propósito de evitar que el archivo de vídeo actual se sobrescriba y se borre.
- 2** La grabación de emergencia se activa automáticamente cuando se dispara el sensor G (aceleración repentina/ deceleración) o en el momento de colisión. La grabación de emergencia se bloquea automáticamente para evitar que se borre durante la grabación en bucle.

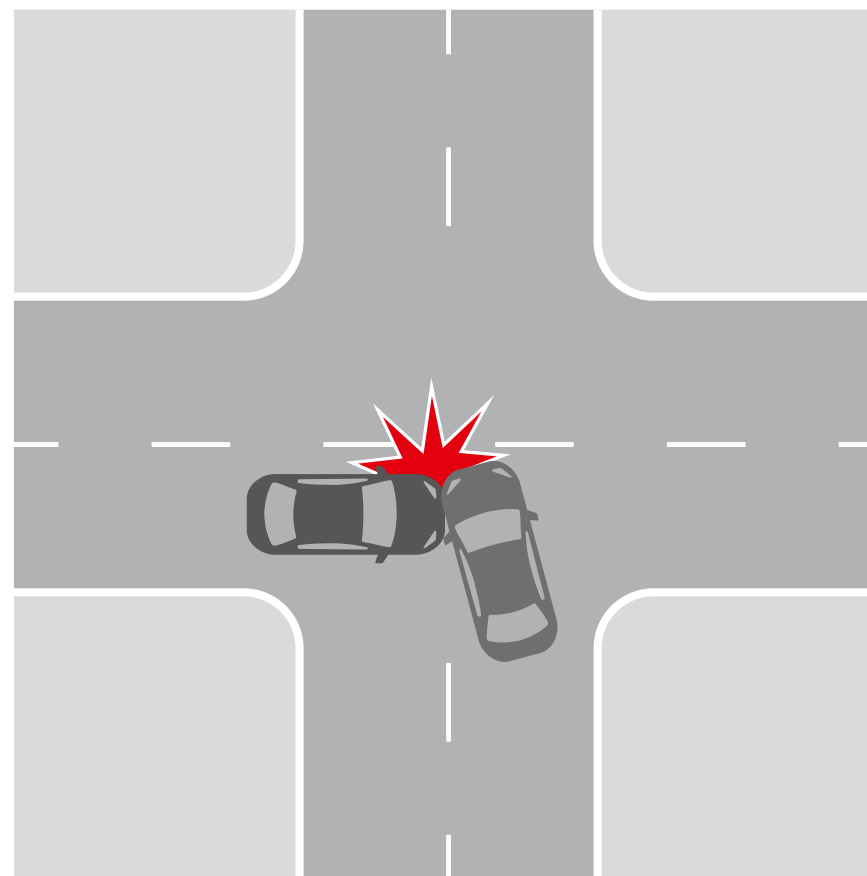

REPRODUCCIÓN DE GRABACIÓN

- 1 Reproducción (asegúrese de que la grabación de la cámara de salpicadero se haya detenido).
 - En el modo standby, mantenga pulsado el botón MENÚ para cambiar entre Vídeo y Foto.
- 2 Modo Vídeo y Foto.
 - Seleccione el archivo que desea ver utilizando los botones Arriba/ Abajo y Confirmar.
 - Utilizando los botones Arriba/ Abajo, seleccione el archivo que necesita ver y haga clic en el botón Confirmar para iniciar la reproducción.



ELIMINAR ARCHIVOS

- 1 Pulse el botón Menú para entrar en el submenú (asegúrese de que la grabación de la cámara de salpicadero se ha detenido).
- 2 Utilice los botones Arriba/Abajo para seleccionar Borrar y pulse el botón Rec.
- 3 Seleccione la opción de borrar todos los archivos/un solo archivo y, a continuación, confirme su elección siguiendo las instrucciones que aparecen en la pantalla.



¡ATENCIÓN! Los archivos bloqueados solo pueden borrarse cuando se desbloquean; para desbloquearlos, utilice la opción Bloquear del submenú en el modo Reproducción. Otra forma de eliminar los archivos bloqueados es formatear la tarjeta de memoria, pero se eliminarán todos los datos de la tarjeta de memoria.

ADVERTENCIA Los archivos eliminados no se pueden restaurar. Haga una copia de seguridad de los archivos necesarios antes de proceder a su eliminación.



AJUSTES GENERALES

Para acceder a los Ajustes Generales, pulse el botón Menú una vez desde la pantalla de Inicio.

Resolución del vídeo: seleccione la opción deseada (la opción situada más arriba proporciona un rendimiento de visualización óptimo).

Grabación en bucle: 3 o 5 minutos

Grabar audio: APAGADO/ENCENDIDO

Marcador de fecha y hora:
APAGADO/ENCENDIDO

Sensor G: APAGADO/BAJO/MEDIO/ALTO

Modo de Aparcamiento:
APAGADO/ENCENDIDO

Matrícula: APAGADO/ENCENDIDO



MATRÍCULA

Al elegir ENCENDIDO, se le pedirá que introduzca su número de matrícula. El número de matrícula aparecerá en su grabación.



AJUSTES AVANZADOS

Para acceder a los Ajustes Avanzados, pulse dos veces el botón de Menú desde la pantalla de Inicio.

Salvapantallas: APAGADO/30 segundos / 1 minuto/ 2 minutos

Sonidos del dispositivo:
APAGADO/ENCENDIDO

Idioma: seleccione el idioma de menú preferido de la lista.

Fecha/Hora: ajuste la fecha y la hora correctas.

Formateo: antes de usar la cámara, formatee la tarjeta SD para lograr un rendimiento óptimo.

Ajustes predeterminados: restablezca los ajustes originales de la cámara.

Versión: muestra la versión de firmware instalada y dónde obtener actualizaciones.



PROBLEMAS AL HACER FOTOS / GRABAR VÍDEOS

Compruebe si hay suficiente espacio libre en la tarjeta micro SD.

LA GRABACIÓN SE HA DETENIDO

Demasiados archivos de vídeo almacenados. Utilice solo tarjetas micro SD de alta velocidad como mínimo de clase 10 U1 de fabricantes reconocidos.

Cuando intenta ver una foto/reproducir un archivo de vídeo, aparece el mensaje «archivo incorrecto».

Fallo de escritura de archivos debido a un error del sistema de archivos de la tarjeta micro SD. Formatee la tarjeta micro SD.

IMAGEN BORROSA

Asegúrese de quitar la etiqueta adhesiva de la lente. Compruebe si hay suciedad en la lente. Si la hubiera, limpie la lente con un paño suave antes de utilizarla (se recomienda utilizar productos especiales para el cuidado de la óptica con el objetivo de no dañar la superficie de la lente).

SE CUELGA (NO HAY IMAGEN, LOS BOTONES NO RESPONDEN)

Presione el botón RESET para reiniciar el dispositivo.

El sistema no reconoce la tarjeta MicroSD cuando se utiliza en la cámara de salpicadero ROADsight 20: formatee la tarjeta * **

- 1** Asegúrese de que las tarjetas MicroSD se insertan correctamente en la cámara de salpicadero
- 2** Pulse el botón de menú dos veces para entrar en el menú de ajustes
- 3** Con los botones ARRIBA y ABAJO seleccione la opción FORMATO
- 4** Seleccione SÍ para FORMATEAR la tarjeta MicroSD

* Formatear la tarjeta MicroSD borrará toda la información y las grabaciones de la tarjeta MicroSD

** La cámara de salpicadero emitirá un pitido constante si no se reconoce la tarjeta y es necesario formatearla

ACTUALIZACIÓN DE FIRMWARE













- 1 Descargue el archivo de firmware en [Dashcam Support | OSRAM Automotive](#), extraiga el fichero del archivo en el ordenador y descomprímalo.
- 2 Asegúrese de que su tarjeta MicroSD esté formateada.
- 3 Copie el archivo de firmware (.bin) en su tarjeta MicroSD.
- 4 Inserte la tarjeta MicroSD con el archivo descargado en la ranura para la tarjeta de memoria de la cámara de salpicadero.
- 5 Conecte la cámara de salpicadero a una fuente de alimentación y enciéndala.
- 6 Las luces indicadoras parpadearán mientras se descarga el firmware en la cámara de salpicadero.
- 7 Una vez finalizado el proceso, la cámara de salpicadero se reiniciará automáticamente.
- 8 Formatee la tarjeta de memoria con el menú de la cámara de salpicadero.



¡ATENCIÓN! Si la tarjeta de memoria no se formatea después de la actualización, el proceso de actualización se iniciará de nuevo la próxima vez que se encienda.

¡ATENCIÓN! No apague la cámara de salpicadero durante la actualización del firmware.

CARACTERÍSTICAS

ROADsight 50	1440p 	140° 	≤128 GB* 	≤20 HRS** 	Wi-Fi	GPS
ROADsight 30	1080p 	130° 	≤32 GB* 	≤6 HRS** 	Wi-Fi	
ROADsight 20	1080p 	120° 	≤32 GB* 	≤3 HRS** 		

* Full HD a 30 FPS.

** El tiempo máximo de grabación depende de la resolución de la pantalla, el tamaño de la tarjeta de memoria y el montaje de la cámara trasera.

REQUISITOS DE ENERGÍA



¡ATENCIÓN! Cuando no hay entrada de energía externa, la batería no puede soportar la grabación durante mucho tiempo. Asegúrese de que la fuente de alimentación está conectada cuando grabe.

Voltaje de entrada: 5 V CC, 1,5 A

Voltaje de entrada de carga: 12-24 V CC

Conexión mini USB para alimentación

TEMPERATURAS DE FUNCIONAMIENTO (todos los modelos)

Temperatura de almacenamiento: -20 °C a 70 °C

Temperatura de funcionamiento: -10 °C a 60 °C

RECICLE LAS PILAS GASTADAS

Las pilas no deben depositarse en la basura municipal sin clasificar, sino que deben recogerse por separado para facilitar el correcto tratamiento y reciclaje de las sustancias que contienen. El reciclaje de las pilas garantiza la recuperación de estos valiosos materiales y evita cualquier efecto potencialmente perjudicial tanto para el medioambiente como para la salud humana.

OSRAM

ROADsight 20

Dashcam HD 1080p

Italiano

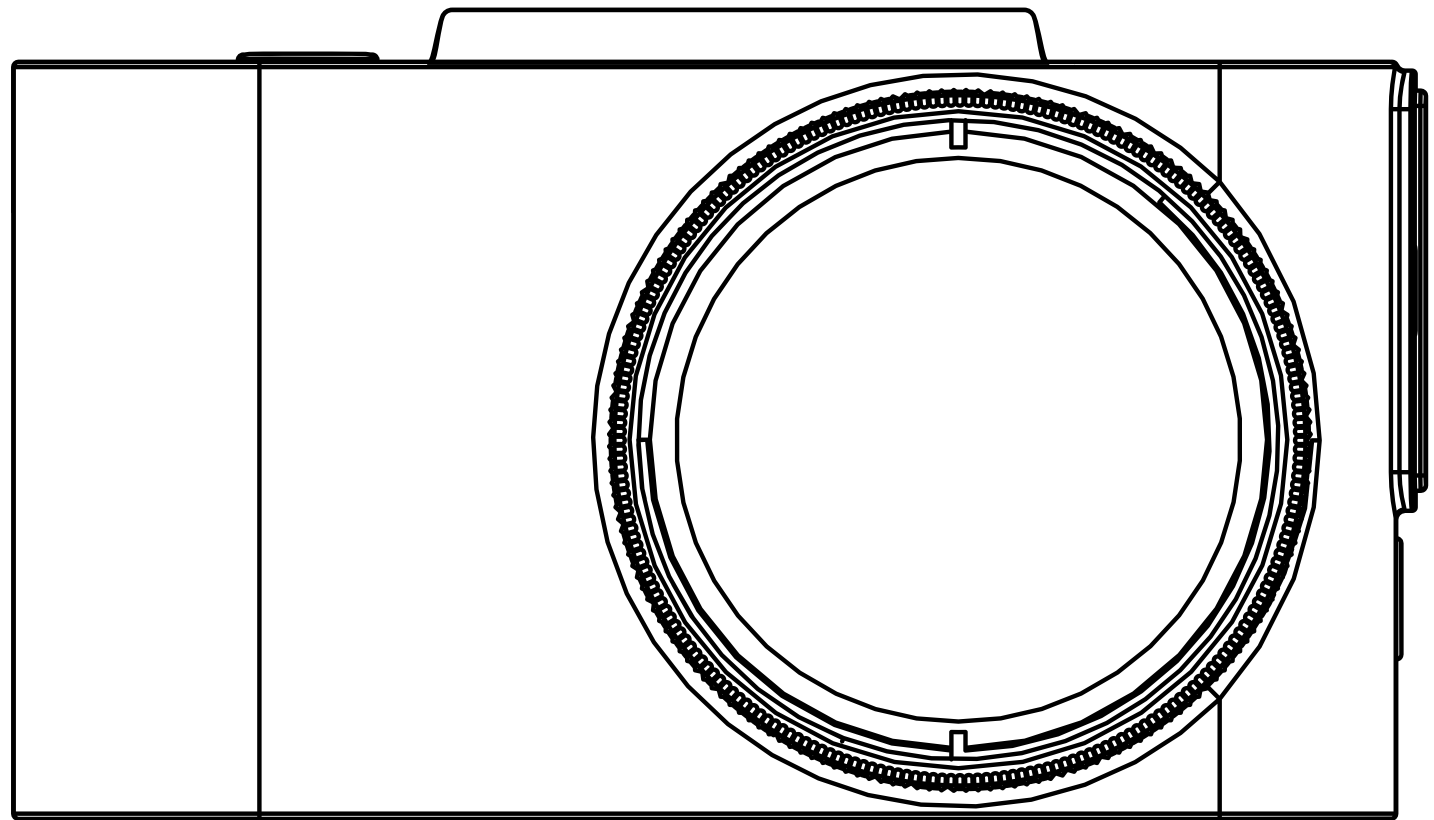

AVVERTENZA

1 Devono essere osservati i requisiti speciali individuali e la legislazione dei paesi, in particolare per quanto riguarda la durata della registrazione/l'utilizzo e il trasferimento dei dati. Acquisire familiarità con le leggi sulla protezione dei dati del proprio paese e assicurarsi di rispettarle. Si prega inoltre di acquisire familiarità con, e di rispettare le leggi e le normative pertinenti relative all'uso e al possesso delle dashcam nel proprio paese.

DE/AT: non sono consentite registrazioni permanenti e non occasionali, vale a dire nessuna registrazione dell'intero percorso, targhe o estranei (cosiddetta funzione loop). Durante la registrazione di un evento, ad esempio un incidente, tutte le parti coinvolte devono essere informate della registrazione e del suo trasferimento alla polizia. Nessuna pubblicazione di registrazioni su media pubblici (Internet, social media) senza il consenso di tutte le persone interessate o solo dopo aver mascherato le persone e le targhe. Deve essere impossibile trarre conclusioni sulle persone, ad esempio attraverso immagini dell'ambiente circostante.

2 La dashcam non deve essere montata in una posizione che ostruisce la visuale della strada davanti al conducente.

3 Utilizzare solo l'adattatore di alimentazione in dotazione, altrimenti si potrebbe danneggiare la dashcam. Fare attenzione quando si pulisce l'obiettivo della dash cam e utilizzare solo un detergente per lenti adatto e un panno morbido. **NON** esporre questo prodotto a pioggia, umidità o acqua in nessuna circostanza; ciò potrebbe provocare il rischio di scosse elettriche o incendi. **NON** eseguire interventi di manutenzione diversi da quelli contenuti nel manuale di istruzioni, a meno che non si sia qualificati per farlo. Durante l'installazione su un veicolo, posizionare sempre saldamente il dispositivo contro il parabrezza e, ove possibile, nascondere il cavo di alimentazione sotto il rivestimento interno del veicolo. Assicurarsi che il cavo di alimentazione non interferisca con i comandi del conducente come il volante, i pedali o la leva del cambio. **NON** montare la dashcam davanti a un'area di apertura degli airbag o in una posizione tale da nascondere la visuale degli specchietti interni. **NON** operare durante la guida e regolare le impostazioni o rivedere le registrazioni solo mentre non si guida.

CONTENUTO DELLA CONFEZIONE

- 1 Dashcam
- 2 Guida rapida per iniziare
- 3 Supporto magnetico
- 4 Cavo di ricarica USB
- 5 Strumento di rimozione del rivestimento
- 6 Adesivo per finestrino

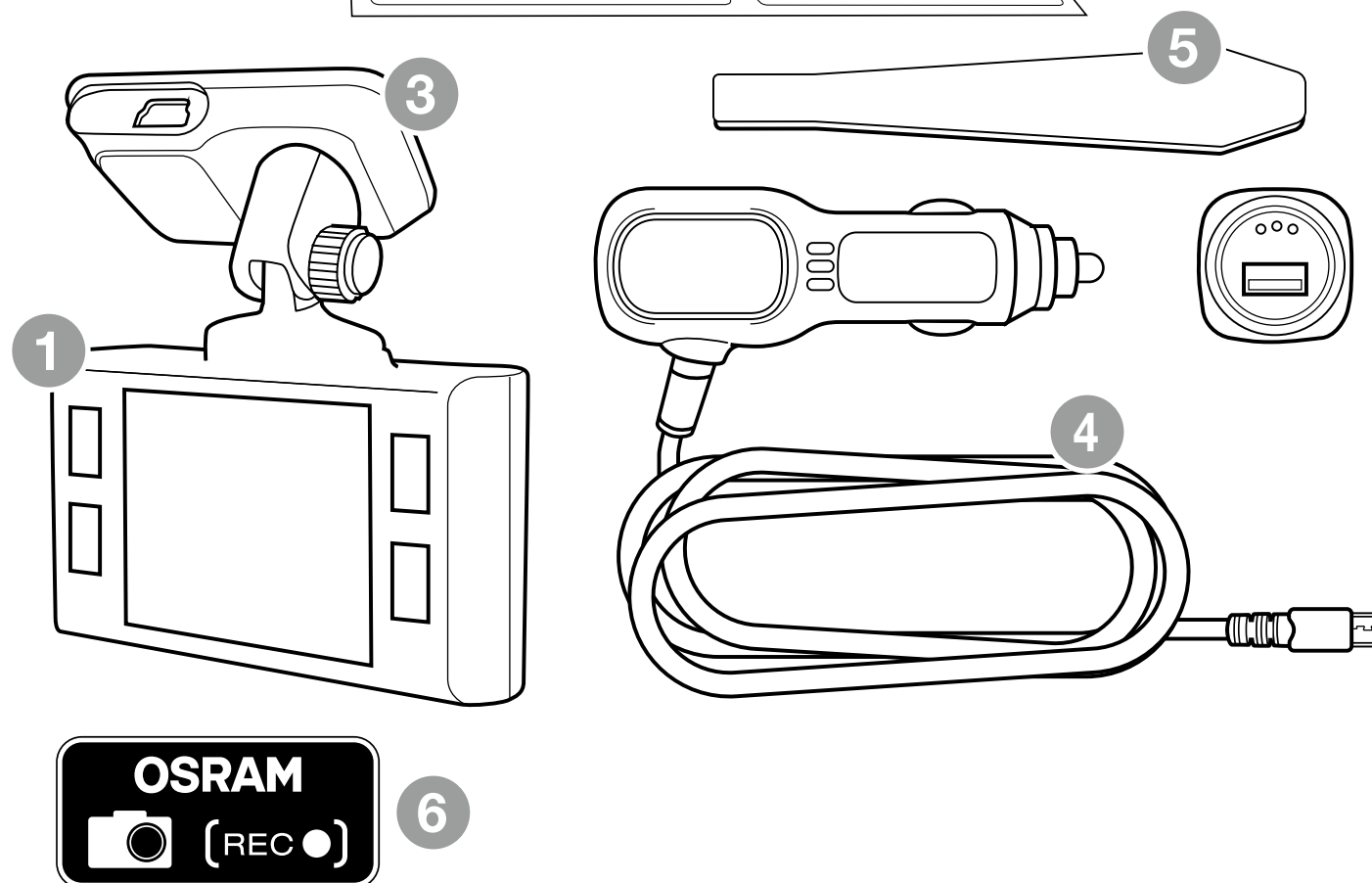
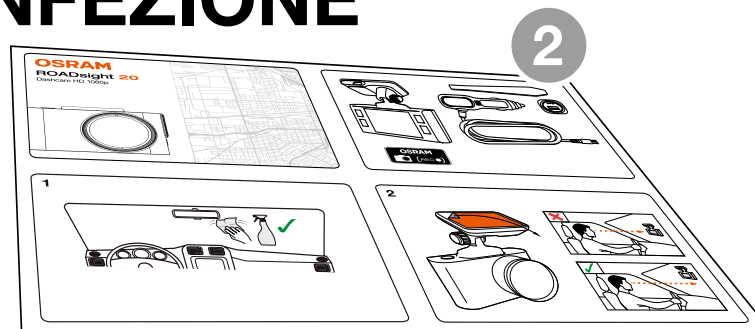



ATTENZIONE! Scegliere in anticipo la posizione di installazione, poiché il nastro adesivo sul supporto è monouso.

- 1** Assicurarsi che il vetro sia privo di sporco, polvere e grasso.
- 2** Riscaldare con le mani la parte di adesivo del supporto per garantire una forte adesione al vetro.
- 3** Una volta posizionato il supporto, collegare la dashcam al supporto magnetico.

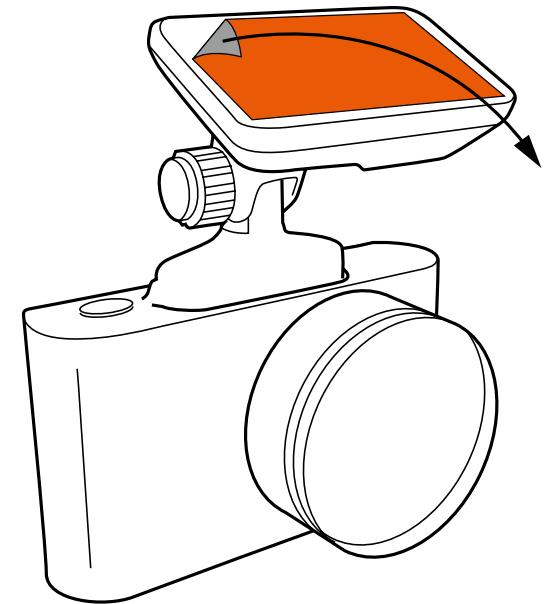
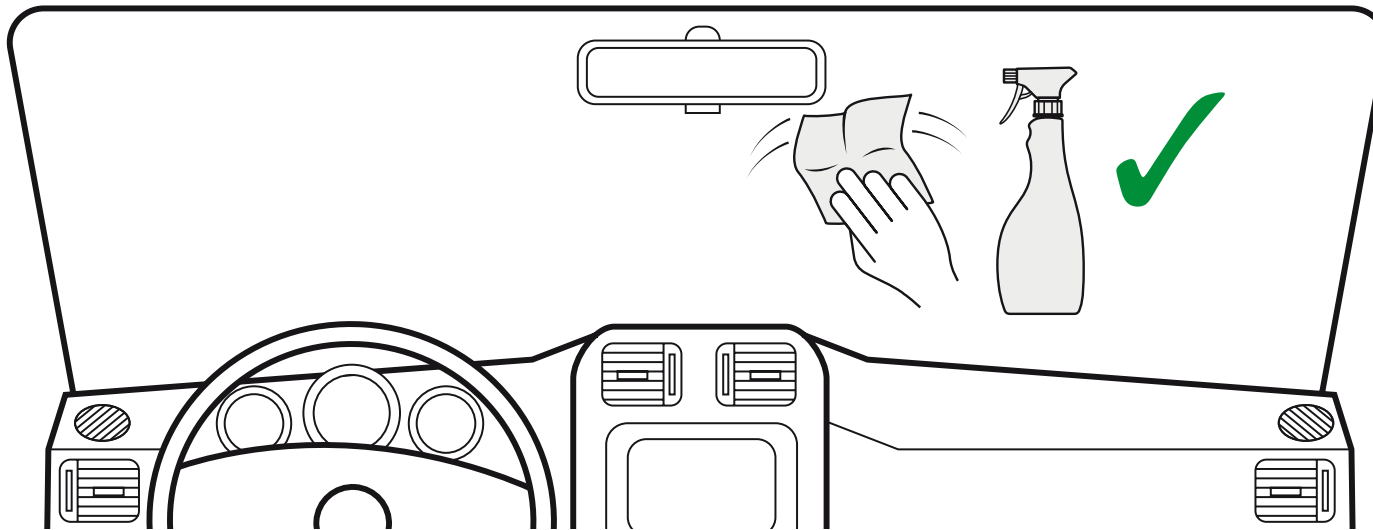

Per alimentare il dispositivo e caricare la batteria, utilizzare solo l'adattatore di alimentazione incluso. Collegare il cavo di alimentazione al supporto, quindi collegare il caricatore USB alla presa di alimentazione a 12V del veicolo.

Quando il motore del veicolo si avvia, il dispositivo si accende automaticamente.

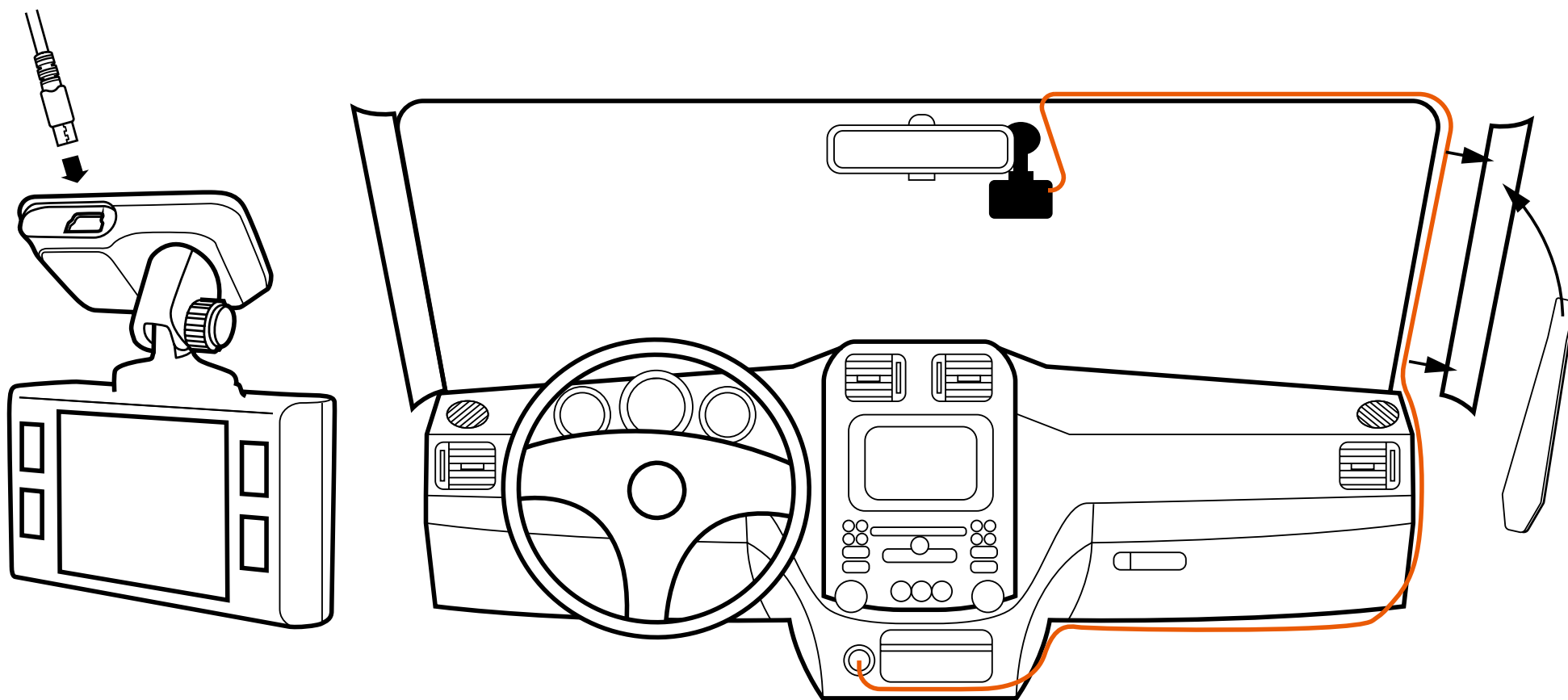

REGOLAZIONE DELL'ANGOLO DI VISIONE



ATTENZIONE! La regolazione dell'angolo di visione può essere eseguita solo lungo l'asse verticale, quindi assicurarsi di posizionare correttamente il dispositivo sul parabrezza lungo l'asse orizzontale il più vicino possibile al centro del parabrezza.

Mentre si tira o si spinge il dispositivo nel ritegno, assicurarsi che la fotocamera acquisisca l'immagine in proporzioni del 30% di cielo/70% di strada.

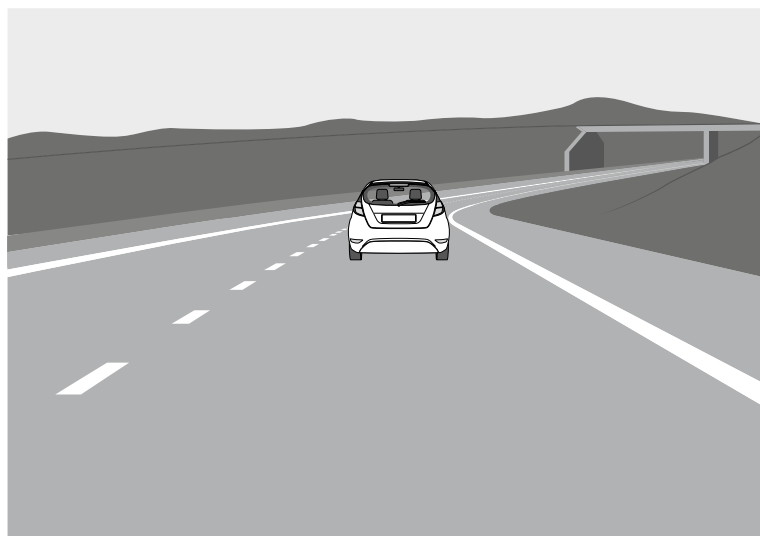

Giusto

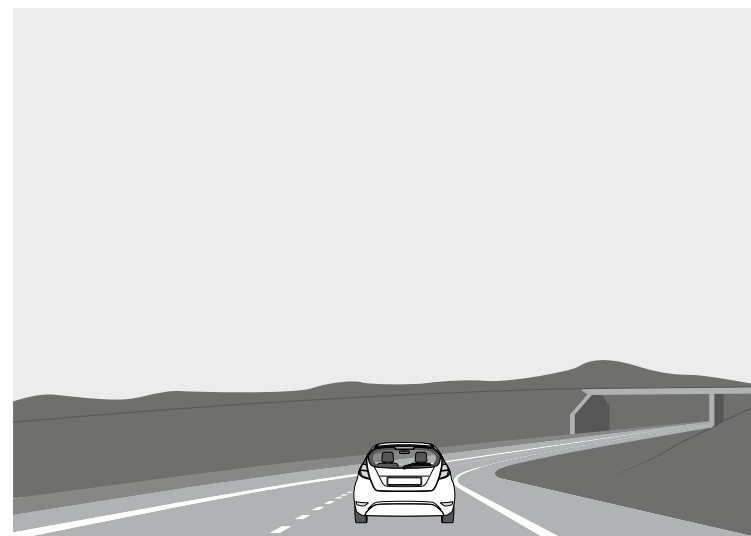

Sbagliato

CONFIGURAZIONE



Pulsante di accensione: premere per accendere il dispositivo. Tenere premuto per spegnere il dispositivo.



Pulsante Menu: utilizzare questo pulsante per alternare tra video, foto e riproduzione. Premere questo pulsante durante la registrazione per scattare una foto.



Pulsante su: premere per spostarsi in alto nel menu. In modalità VIDEO e FOTO, tenere premuto per ingrandire; in modalità Riproduzione, utilizzare per selezionare un file.



Pulsante Giù: premere per spostarsi in basso nel menu. In modalità VIDEO e FOTO, tenere premuto per eliminare l'immagine (se prima si utilizzava zoom +); in modalità Riproduzione, premere per selezionare un file.



Pulsante Rec: premere per avviare / interrompere la registrazione. All'interno del menu, utilizzare per confermare la voce di menu selezionata.



Pulsante di ripristino (nella parte inferiore della fotocamera): premere per riavviare, se nessun altro pulsante risponde.

MODALITÀ FOTO

Interrompere la registrazione e quindi tenere premuto il pulsante Menu per 2 secondi per accedere alla modalità foto. Premere Rec per acquisire l'immagine.

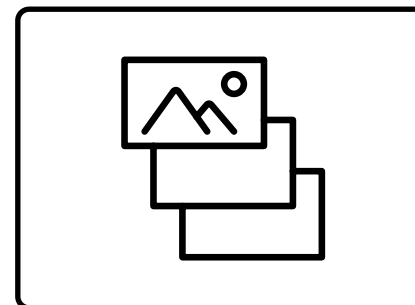

MODALITÀ DI RIPRODUZIONE

In modalità foto, tenere premuto il pulsante Menu per 2 secondi per accedere alla modalità di riproduzione. Premere il pulsante Su e Giù per scegliere la riproduzione video o il visualizzatore di immagini. Premere il pulsante Ok per riprodurre il video selezionato. Tenere premuto il pulsante Menu per 2 secondi per uscire dalla modalità di riproduzione.

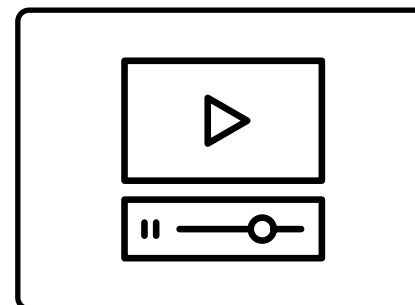

OPZIONI DEL MENU

Interrompere la registrazione, quindi premere una volta il tasto Menu per accedere alle opzioni del menu e utilizzando i pulsanti Su e Giù per impostare le opzioni, premere Rec per confermare.

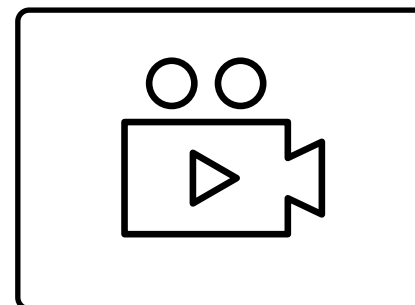

INSTALLAZIONE DELLA SCHEDA microSD

- 1** Prima di installare una scheda di memoria, assicurarsi che il dispositivo sia spento.
- 2** Inserire la scheda di memoria finché non scatta in posizione.
- 3** Rimozione di una scheda: premere leggermente la scheda e quindi rimuoverla dallo slot.

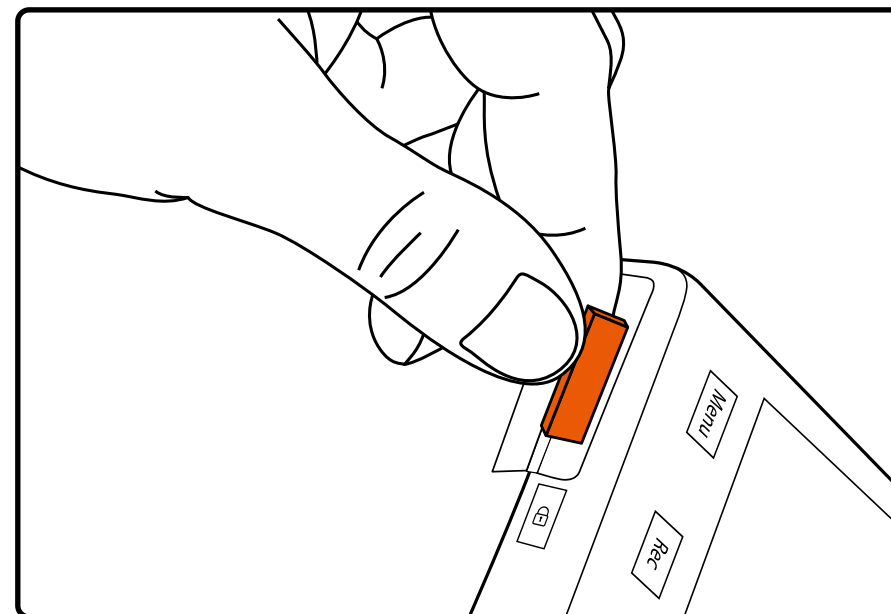

AVVERTENZA! Non applicare una forza eccessiva quando si inserisce una scheda di memoria per evitare danni al dispositivo. Se necessario, utilizzare un oggetto appuntito sottile per spingere più a fondo la scheda. Per rimuovere la scheda di memoria, spingere la scheda finché non scatta e rimuovere la scheda dallo slot.

ACCENSIONE / SPEGNIMENTO

- Quando si porta su ON il blocchetto di accensione del veicolo, la dashcam si accende automaticamente.
- Per accendere manualmente il dispositivo, premere il pulsante di accensione.
- Per spegnere il dispositivo, tenere premuto il pulsante di accensione per ca. 3 secondi.

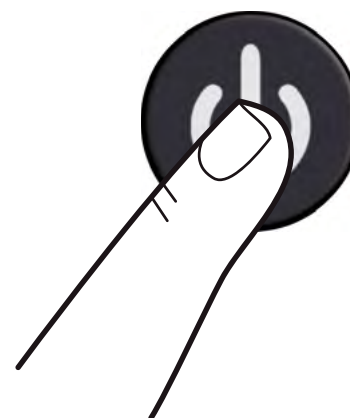
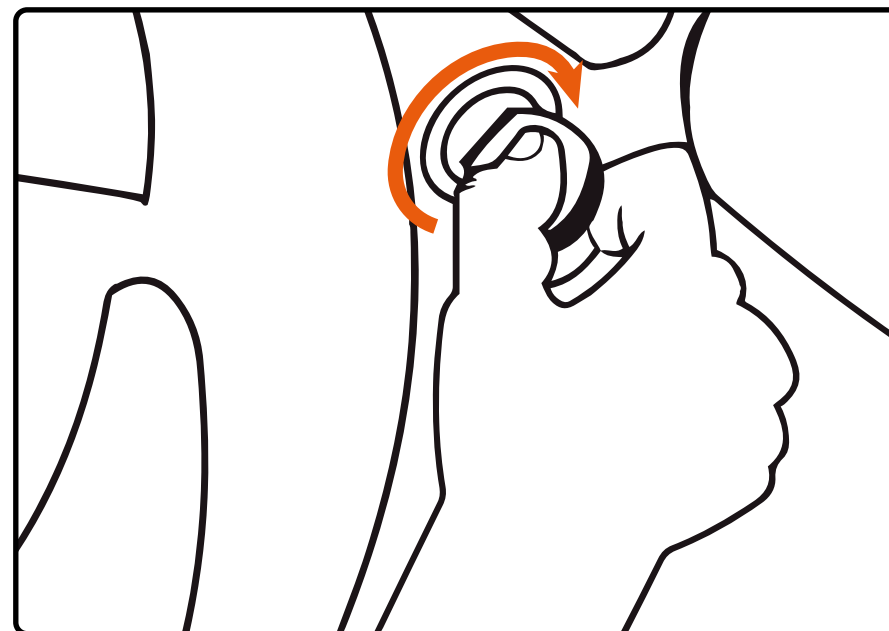

REGISTRAZIONE IN LOOP

- 1 Inserire la scheda microSD nello slot della scheda di memoria; la modalità di registrazione in loop è impostata su 3 minuti come impostazione predefinita.
- 2 Quando la memoria della scheda di memoria sarà piena, il dispositivo sostituirà automaticamente il file video più vecchio con quello più recente; fanno eccezione i file protetti dalla cancellazione.



REGISTRAZIONE DI EMERGENZA

- 1** La registrazione di emergenza serve a proteggere il file video corrente dalla sovrascrittura e dall'eliminazione.
- 2** La registrazione di emergenza viene attivata automaticamente quando il sensore G si attiva (accelerazione/decelerazione improvvisa) o al punto di collisione. La registrazione di emergenza viene bloccata automaticamente per evitare la cancellazione durante la registrazione in loop.



RIPRODUZIONE DELLA REGISTRAZIONE

- 1 Riproduzione (assicurarsi che la registrazione della dash cam sia stata interrotta).
 - In modalità standby, tenere premuto il pulsante MENU per passare da video a foto e viceversa.
- 2 Modalità video e foto.
 - Selezionare il file da visualizzare utilizzando i pulsanti Su/Giù e Conferma.
 - Utilizzando i pulsanti Su/Giù, selezionare il file da visualizzare e fare clic sul pulsante Conferma per avviare la riproduzione.



ELIMINAZIONE DEI FILE

- 1 Premere il pulsante Menu per accedere al sottomenu (assicurarsi che la registrazione della dashcam sia stata interrotta).
- 2 Utilizzare i pulsanti Su/Giù per selezionare Elimina e premere il pulsante Rec.
- 3 Selezionare l'opzione per eliminare tutti i file/un file, quindi confermare la scelta seguendo le istruzioni sul display.



ATTENZIONE! I file bloccati possono essere eliminati solo quando sono sbloccati; per sbloccarli, utilizzare la voce Blocca del sottomenu in modalità Riproduzione. Un altro modo per eliminare i file bloccati è formattare la scheda di memoria, tutti i dati dalla scheda di memoria verranno eliminati!

AVVERTENZA! I file eliminati non possono essere ripristinati. Eseguire il backup dei file necessari prima di procedere con l'eliminazione.



IMPOSTAZIONI GENERALI

Per accedere alle Impostazioni generali, premere una volta il pulsante Menu dalla schermata Home.

Risoluzione video: selezionare l'opzione richiesta (l'opzione più alta offre prestazioni di visualizzazione ottimali).

Registrazione in loop: 3 o 5 minuti

Registra audio: OFF/ON

Timbro data e ora: OFF/ON

Sensore G: OFF/BASSO/MEDIO/ALTO

Modalità parcheggio: OFF/ON

Targa: OFF/ON



TARGA

Se si sceglie ON, verrà chiesto di inserire il proprio numero di targa. Il numero di targa verrà visualizzato sulla registrazione.



IMPOSTAZIONI AVANZATE

Per accedere alle Impostazioni avanzate, premere due volte il pulsante Menu dalla schermata Home.

Salvaschermo:

OFF/30 secondi/1 minuto/ 2 minuti

Suoni del dispositivo: OFF/ON

Lingua: selezionare la lingua del menu preferita dall'elenco.

Data/Ora: regolare la data e l'ora corrette.

Formatta: prima di utilizzare la fotocamera, formattare la scheda SD per ottenere prestazioni ottimali.

Impostazione predefinita: ripristina la configurazione originale della fotocamera.

Versione: mostra la versione del firmware installato e dove ottenere gli aggiornamenti.



MANCATA FOTOGRAFIA / REGISTRAZIONE VIDEO

Controllare se c'è abbastanza spazio libero sulla scheda microSD.

LA REGISTRAZIONE È STATA INTERROTTA

Troppi file video memorizzati. Utilizzare solo schede microSD ad alta velocità che siano almeno di classe 10 U1 di produttori affermati.

Quando si tenta di visualizzare una foto/riprodurre un file video, viene visualizzato il messaggio "file sbagliato".

Errore di scrittura del file a causa di un errore del file system della scheda microSD. Formattare la scheda microSD.

IMMAGINE SFOCATA

Assicurarsi che sia stato rimosso l'adesivo dall'obiettivo. Verificare se è presente dello sporco sulla lente. Se presente, pulire l'obiettivo con un panno morbido prima dell'uso (si consiglia di utilizzare prodotti per la cura speciale dell'ottica per non danneggiare la superficie dell'obiettivo).

CHIUDI CHIAMATA (NESSUNA IMMAGINE, NESSUNA RISPOSTA DEI PULSANTI)

Premere il pulsante RESET per riavviare il dispositivo.

Scheda MicroSD non riconosciuta se utilizzata nella dash cam ROADsight 20, formattare la scheda * **

- 1** Verificare che le schede MicroSD siano inserite correttamente nella dashcam
- 2** Premere due volte il pulsante menu per accedere al menu delle impostazioni
- 3** Utilizzando i pulsanti SU e GIÙ selezionare l'opzione FORMATTA
- 4** Selezionare YES per eseguire la funzione FORMATTA sulla scheda MicroSD

* La funzione Formatta scheda MicroSD eliminerà tutte le informazioni e le registrazioni dalla scheda MicroSD

** La Dashcam emetterà un segnale acustico costante se la scheda non viene riconosciuta e deve essere formattata

AGGIORNAMENTO DEL FIRMWARE













- 1 Scaricare il file del firmware [da Dashcam Support | OSRAM Automotive](#), estrarre il file dall'archivio sul computer e decomprimerlo.
- 2 Assicurarsi che la scheda MicroSD sia stata formattata.
- 3 Copiare il file del firmware (.bin) sulla scheda MicroSD.
- 4 Inserire la scheda MicroSD con il file scaricato nello slot della scheda di memoria della dashcam.
- 5 Collegare la dashcam a una fonte di alimentazione e accenderla.
- 6 Gli indicatori luminosi lampeggeranno durante il download del firmware sulla dashcam.
- 7 Al termine del processo, la dashcam si riavvierà automaticamente.
- 8 Formattare la scheda di memoria con il menu della dashcam.



ATTENZIONE! Se la scheda di memoria non viene formattata dopo l'aggiornamento, il processo di aggiornamento verrà riavviato alla successiva accensione.

ATTENZIONE! Non spegnere la dashcam durante l'aggiornamento del firmware.

CARATTERISTICHE

ROADsight 50	1440p 	140° 	≤128 GB* 	≤20 HRS** 	Wi-Fi	GPS
ROADsight 30	1080p 	130° 	≤32 GB* 	≤6 HRS** 	Wi-Fi	
ROADsight 20	1080p 	120° 	≤32 GB* 	≤3 HRS** 		

* Full HD a 30 FPS.

** Il tempo di registrazione massimo dipende dalla risoluzione dello schermo, dalle dimensioni della scheda di memoria e dal collegamento della fotocamera posteriore.

REQUISITI DI ALIMENTAZIONE



ATTENZIONE! Se non è presente un'alimentazione esterna, la batteria non può supportare la registrazione per un lungo periodo, assicurarsi che l'alimentazione sia collegata durante la registrazione.

Tensione di ingresso: 5 V CC, 1,5 A.

Tensione di ingresso di ricarica: 12-24 V CC

Connessione mini USB per l'alimentazione

TEMPERATURE DI FUNZIONAMENTO (tutti i modelli)

Temperatura di immagazzinamento: da -20 °C a 70 °C

Temperatura d'esercizio: da -10 a +60 °C

RICICLARE LE BATTERIE USATE

Le batterie non devono essere smaltite nei rifiuti urbani indifferenziati, ma raccolte separatamente per facilitare il corretto trattamento e riciclaggio delle sostanze in esse contenute. Il riciclaggio delle batterie garantisce il recupero di questi preziosi materiali e previene eventuali effetti potenzialmente dannosi sia sull'ambiente che sulla salute umana.

OSRAM

ROADsight 20

Dashcam HD 1080p

Dutch

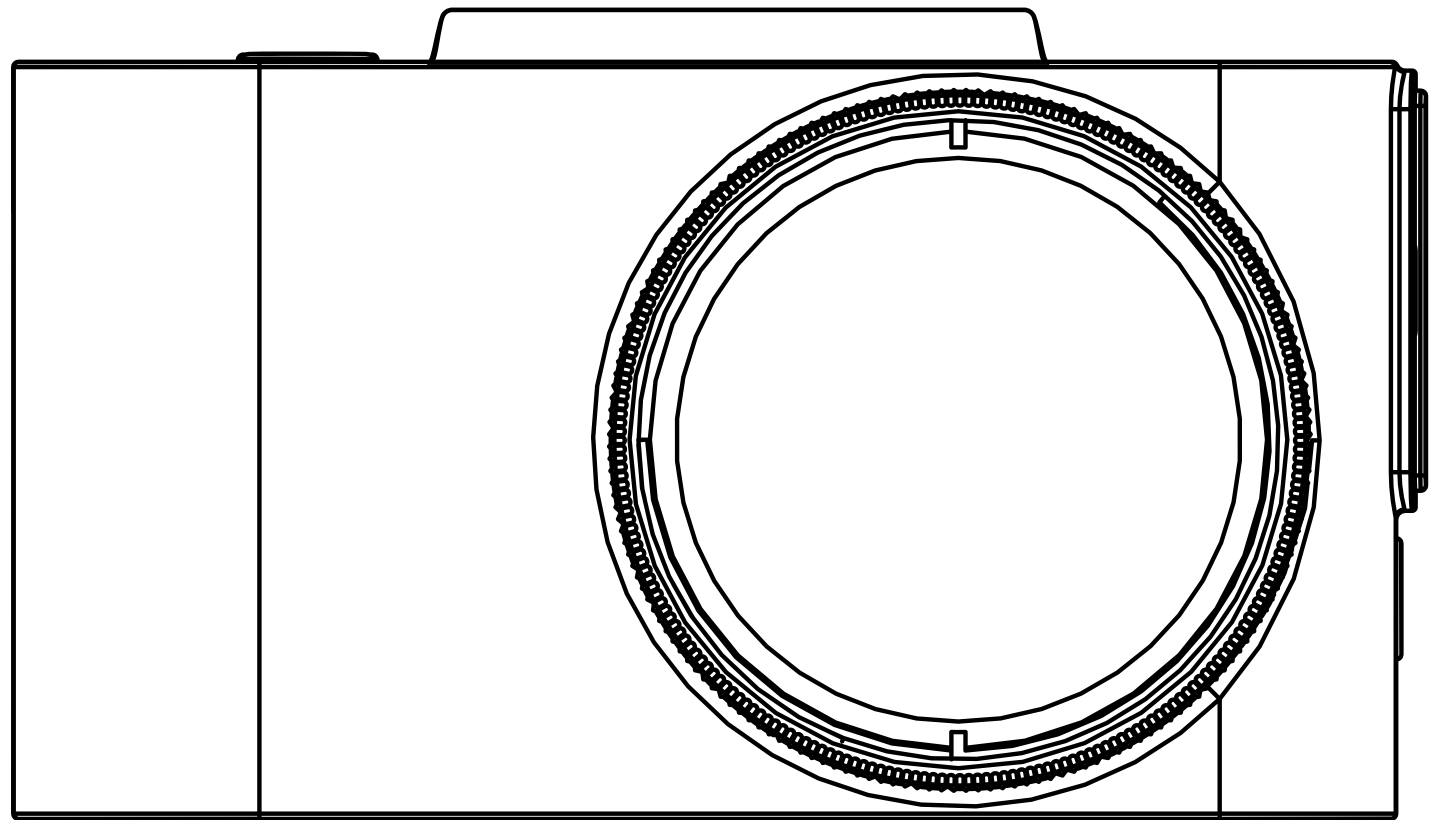

WAARSCHUWING

- 1** Individuele speciale vereisten en wetgeving van de landen moeten in acht worden genomen, vooral met betrekking tot de duur van de registratie/het gebruik en de overdracht van gegevens. Maak uzelf vertrouwd met de gegevensbeschermingswetten van uw land en zorg ervoor dat u deze naleeft. Maak uzelf ook vertrouwd met en houd u aan de relevante wet- en regelgeving met betrekking tot het gebruik en eigendom van dash-camera's in uw land.

DE/AT: Permanente en gelegenhedsvrije opnames zijn niet toegestaan, d.w.z. geen opname van de hele route, kentekenplaten of vreemden (zogenaamde loop-functie). Bij het vastleggen van een gebeurtenis, bijvoorbeeld een ongeval, moeten alle betrokken partijen worden geïnformeerd over de opname en over de overdracht ervan aan de politie. Geen plaatsing van opnames in openbare media (internet, sociale media) zonder toestemming van alle betrokken personen of alleen na vermomming van de personen en kentekenplaten. Het moet onmogelijk zijn om conclusies over personen te trekken, bijvoorbeeld door middel van omgevingsafbeeldingen.
- 2** De dashcam mag niet op een plaats worden gemonteerd die het zicht van de bestuurder op de weg voor zich belemmert.
- 3** Gebruik alleen de meegeleverde voedingsadapter, anders kan de dashcam beschadigd raken. Wees voorzichtig bij het schoonmaken van de dashcam-lens en gebruik alleen een geschikte lensreiniger en een zachte doek. Stel dit product in geen geval bloot aan regen, vocht of water; Als u dit wel doet, bestaat er gevaar voor elektrische schokken of brand. Voer GEEN ander onderhoud uit dan beschreven in de instructiehandleiding, tenzij u hiervoor gekwalificeerd bent. Plaats het apparaat bij montage in een voertuig altijd stevig tegen de voorruit en verberg waar mogelijk de voedingskabel onder de interieurbekleding van het voertuig. Zorg ervoor dat de voedingskabel de bedieningselementen van de bestuurder, zoals het stuur, de pedalen of de versnellingspook, niet hindert. Monteer de dashcam NIET vóór het opklappen van een airbag of in een positie waarin de binnenspiegels worden bedekt. Werk NIET tijdens het rijden en pas instellingen aan of bekijk opnames alleen terwijl u niet rijdt.

INHOUD VAN DE VERPAKKING

- 1 Dashcam
- 2 Snelstartgids
- 3 Magnetische houder
- 4 USB-oplaadkabel
- 5 Gereedschap voor het verwijderen van afwerkstukjes
- 6 Raamsticker

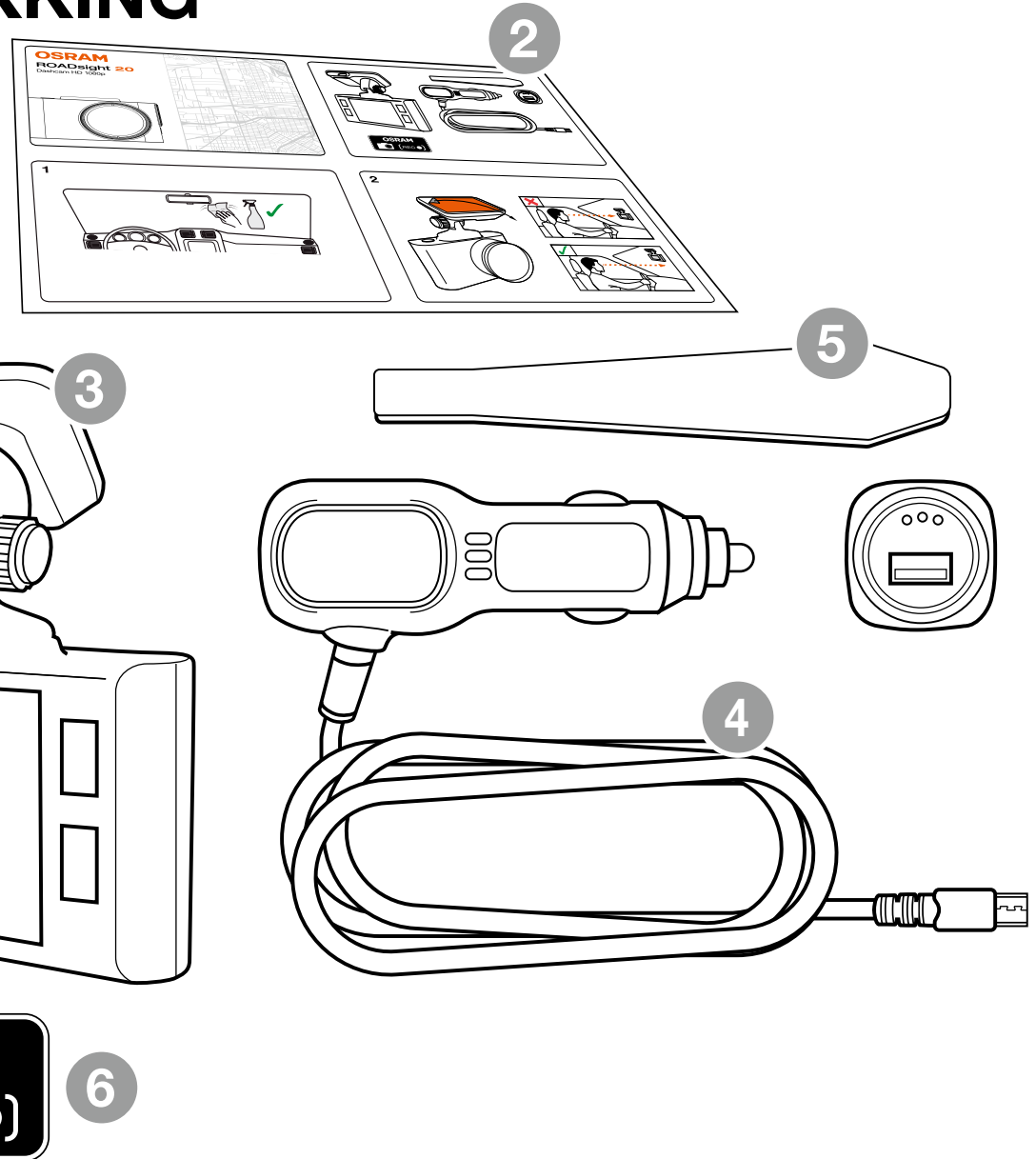



LET OP! Kies van tevoren de montageplaats, want de plaktape op de houder is voor eenmalig gebruik.

- 1** Zorg ervoor dat het glas vuil-, stof- en vetvrij is.
- 2** Warm zelfklevend kussentje van de houder in de handen dient om een sterke hechting op glas te garanderen.
- 3** Zodra de houder is gepositioneerd, sluit u de dashcamera aan op de magnetische houder.

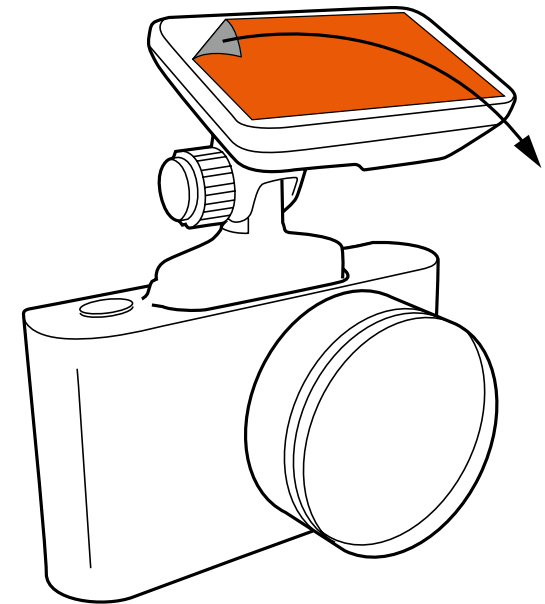
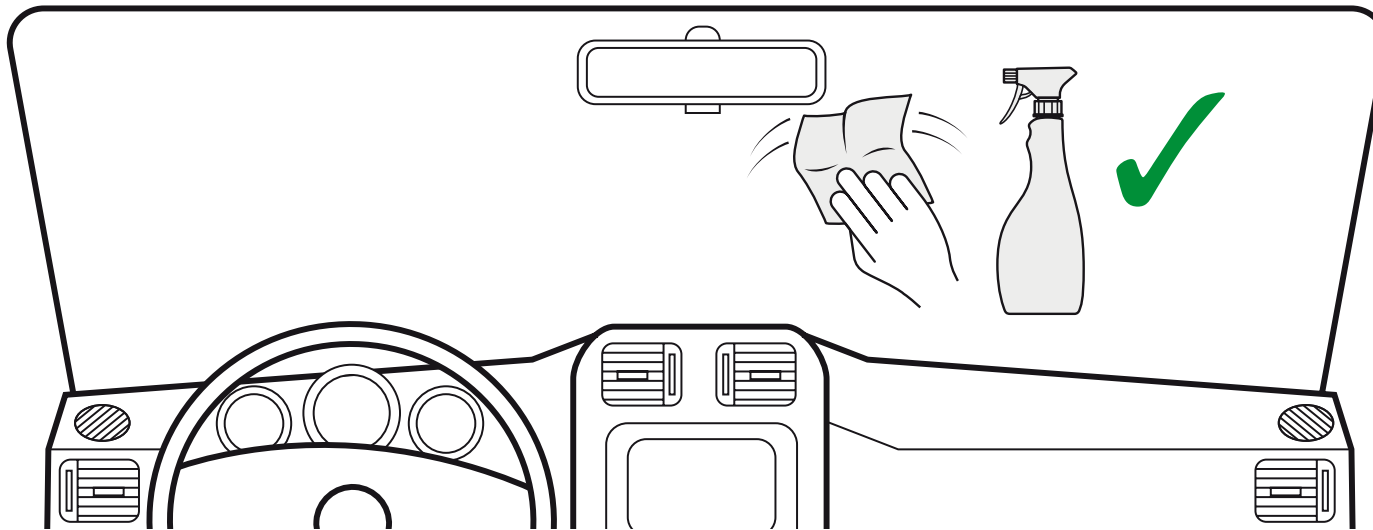

Gebruik alleen de meegeleverde voedingsadapter om het apparaat van stroom te voorzien en de batterij op te laden. Sluit de voedingskabel aan op de houder en sluit de USB-oplader aan op de 12V-aansluiting van de auto.

Wanneer de motor van het voertuig start, wordt het apparaat automatisch ingeschakeld.

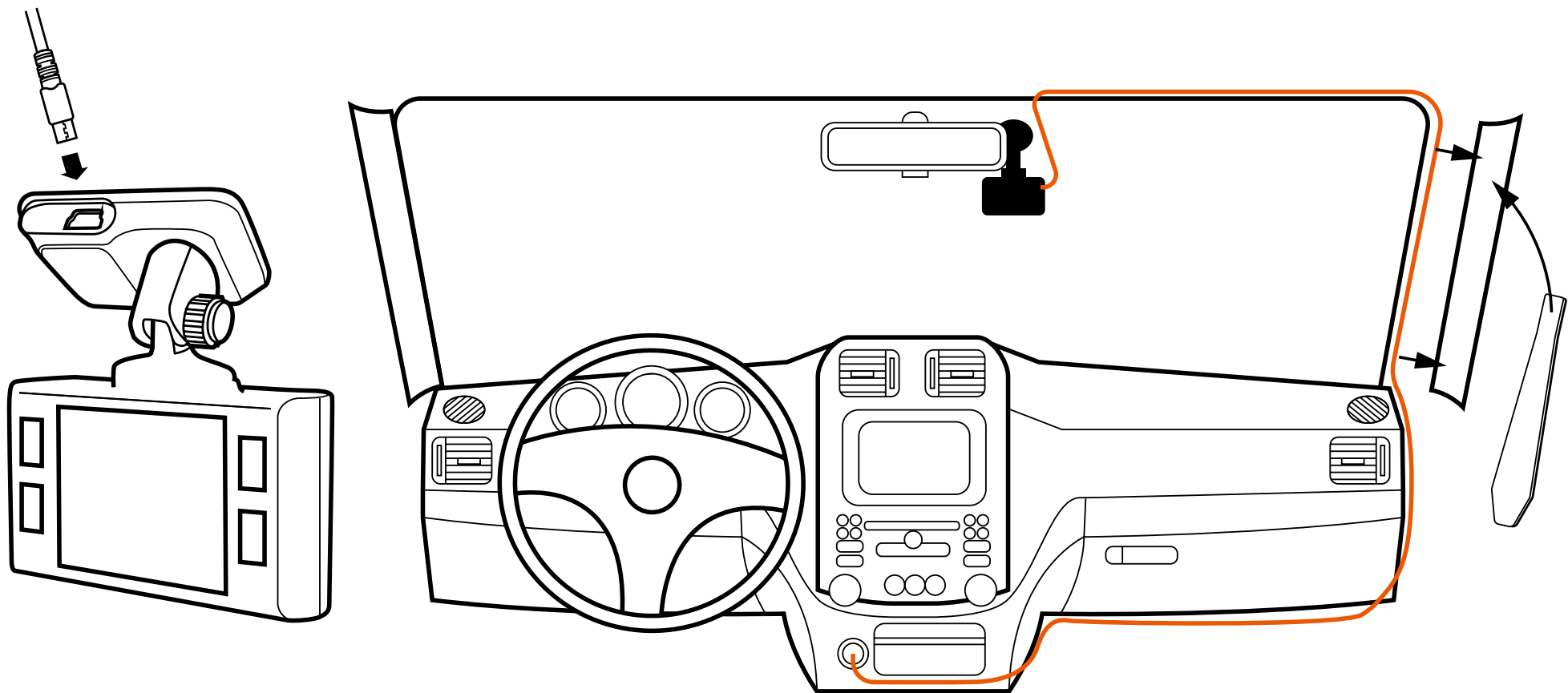

DE KIJKHOEK AANPASSEN



LET OP! Het aanpassen van de kijkhoek is alleen mogelijk langs de verticale as, dus zorg ervoor dat u het apparaat correct op de voorruit plaatst langs de horizontale as, zo dicht mogelijk bij het midden van de voorruit.

Terwijl u het apparaat in de houder trekt of duwt, moet u ervoor zorgen dat de camera het beeld vastlegt in een verhouding van 30% lucht / 70% weg.

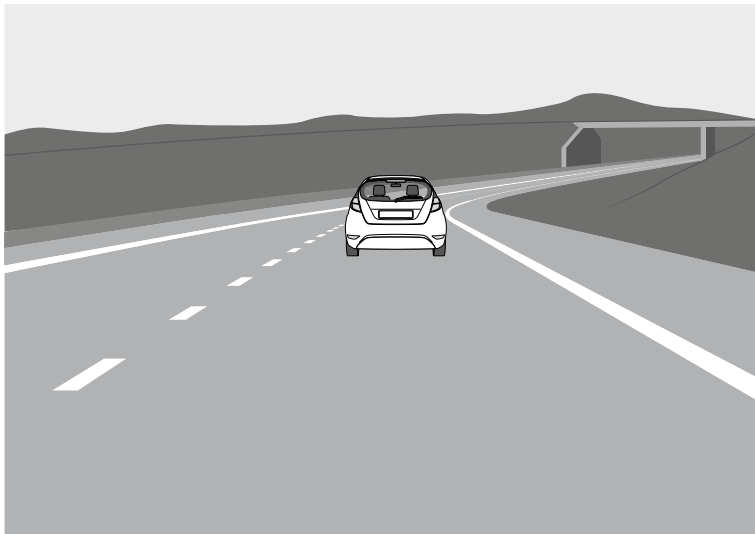

Goed

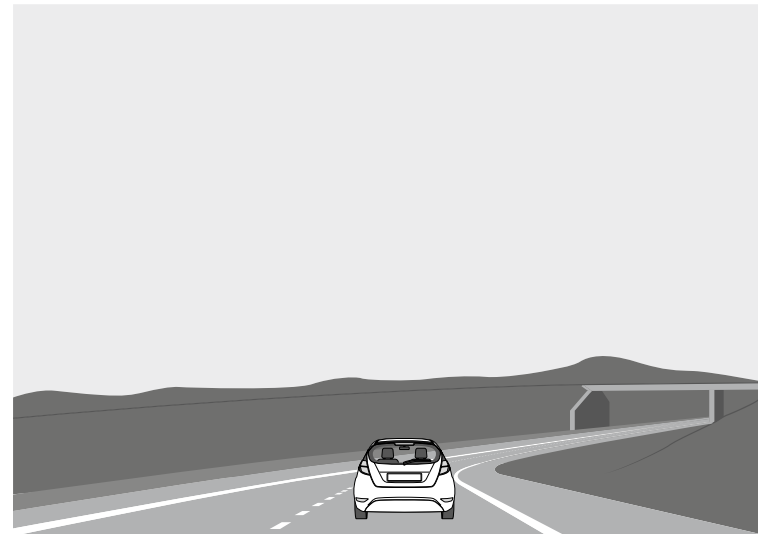

Slecht

CONFIGURATIE



Aan/uit-knop: Druk om het apparaat in te schakelen. Houd ingedrukt om het apparaat uit te schakelen.



Menu-knop: Gebruik deze knop om te schakelen tussen video, foto en weergave. Druk tijdens het opnemen op deze knop om een foto te maken.



Omhoog-knop: **Druk om omhoog** te gaan in het menu. Houd in de VIDEO- en FOTO-modus ingedrukt om in te zoomen; Gebruik in de weergavemodus om een bestand te selecteren.



Omlaag-knop: Druk hierop om naar beneden in het menu te gaan. In de VIDEO- en FOTO-modus, ingedrukt houden om de afbeelding te verwijderen (als u eerder zoom + hebt gebruikt); Druk in de afspeelmodus op om een bestand te selecteren.



Rec-knop: Druk om de opname te starten/stoppen. Gebruik in het menu om het geselecteerde menu-item te bevestigen.



Resetknop (aan de onderkant van de camera): Druk hierop om opnieuw op te starten als er geen andere knop reageert.

FOTOMODUS

Stop de opname en houd vervolgens de menuknop 2 seconden ingedrukt om de fotomodus te openen. Druk op Rec om een foto te maken.

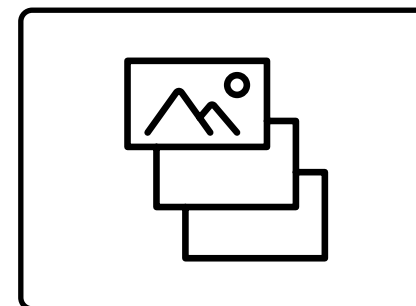

AFSPEELMODUS

Houd in de fotomodus de menuknop 2 seconden ingedrukt om de afspeelmodus te openen. Druk op de knop Omhoog en Omlaag om videoweergave of afbeeldingsviewer te kiezen. Druk op de OK-knop om de geselecteerde video af te spelen. Houd de Menu-knop 2 seconden ingedrukt om de afspeelmodus te verlaten.

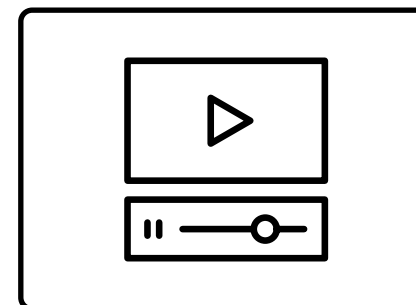

MENU-OPTIES

Stop de opname en druk eenmaal op de menuknop om de menu-opties te openen en gebruik de knoppen Omhoog en Omlaag om de opties in te stellen, druk op Rec om te bevestigen.

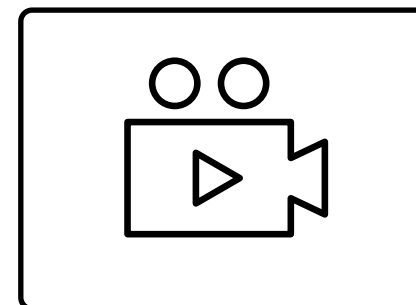

DE microSD-KAART INSTALLEREN

- 1** Zorg ervoor dat het apparaat is uitgeschakeld voordat u een geheugenkaart installeert.
- 2** Plaats de geheugenkaart totdat deze op zijn plaats klikt.
- 3** Verwijderen van een kaart: druk licht op de kaart en verwijder deze vervolgens uit de sleuf.

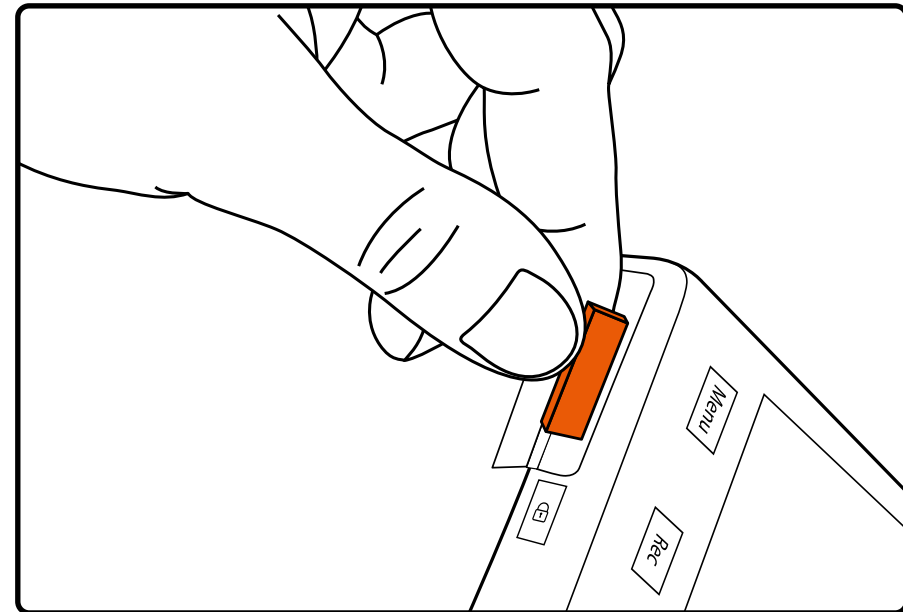

WAARSCHUWING! Oefen geen overmatige kracht uit bij het plaatsen van een geheugenkaart om schade aan het apparaat te voorkomen. Gebruik indien nodig een dun puntig apparaat om de kaart verder te duwen. Om de geheugenkaart te verwijderen, drukt u op de kaart totdat deze vastklikt en verwijdert u de kaart uit de sleuf.

IN-/UITSCHAKELEN

- Wanneer het contact van het voertuig wordt ingeschakeld, wordt de dashcam automatisch ingeschakeld.
- Om het apparaat handmatig in te schakelen, drukt u op de aan/uit-knop.
- Om het apparaat uit te schakelen, houdt u de aan/uit-knop ongeveer 2 seconden ingedrukt. 3 seconden.

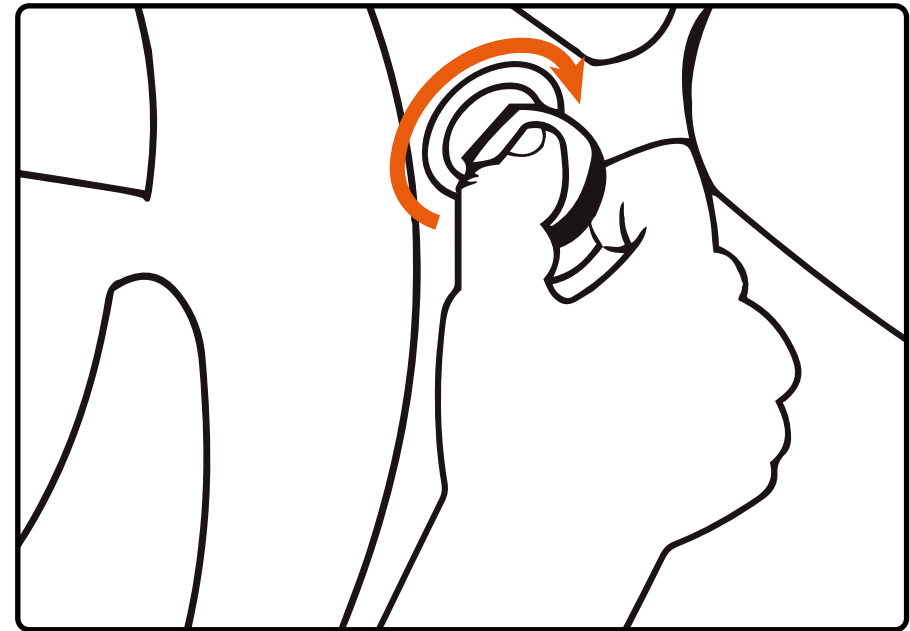

LUS-OPNAME

- 1 Plaats de microSD-kaart in de geheugenkaartsleuf ; de Lus-opnamemodus is standaard ingesteld op 3 minuten.
- 2 Als de geheugenkaart vol is, vervangt het apparaat automatisch het oudste videobestand door het nieuwste; uitzondering zijn de bestanden die tegen verwijdering zijn beschermd.



NOODOPNAME

- 1** Noodopname is bedoeld om te voorkomen dat het huidige videobestand wordt overschreven en verwijderd.
- 2** Noodopname wordt automatisch geactiveerd wanneer de G-sensor wordt geactiveerd (bij plotselinge versnelling/vertraging) of op het moment van een botsing. Noodopname wordt automatisch vergrendeld om het wissen tijdens lus-opname te voorkomen.

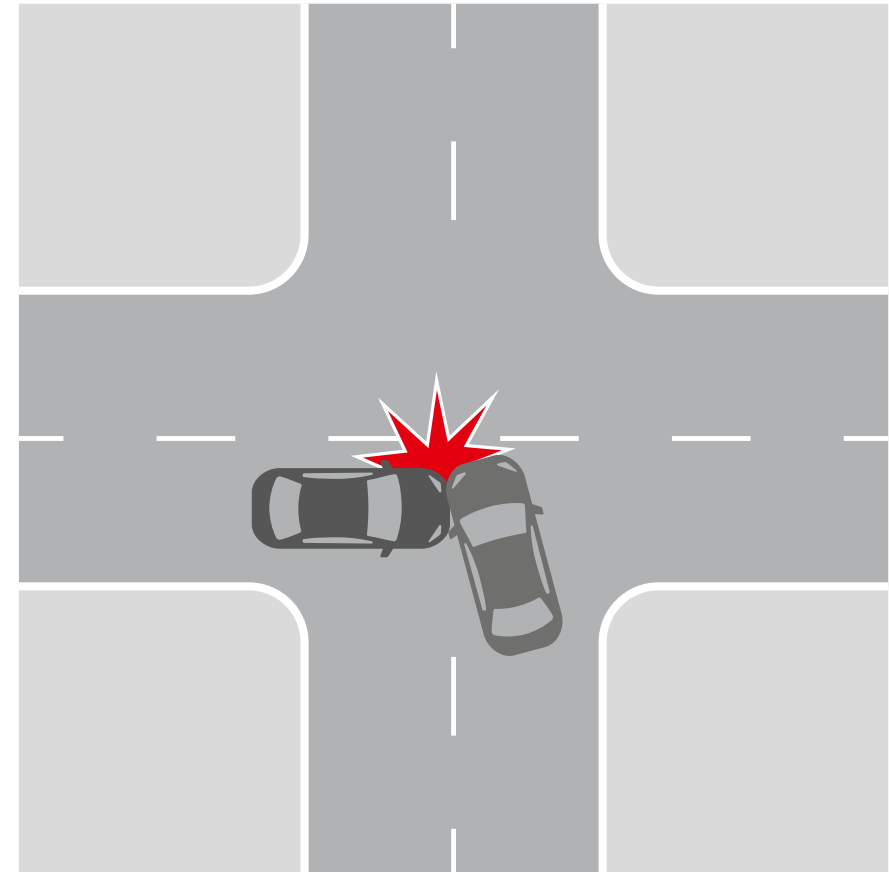

OPNAME AFSPELEN

- 1 Afspelen (zorg ervoor dat de dashcam-opname is gestopt).
 - Houd in de stand-bymodus de MENU-knop ingedrukt om te schakelen tussen video en foto.
- 2 Video- en fotomodus.
 - Selecteer het bestand dat u wilt bekijken met de knoppen Omhoog/Omlaag en Bevestigen.
 - Gebruik de knoppen Omhoog/Omlaag om het bestand te selecteren dat u wilt bekijken en klik op de knop Bevestigen om het afspelen te starten.



BESTANDEN VERWIJDEREN

- 1 Druk op de Menu-knop om het submenu te openen (zorg ervoor dat de dashcam-opname is gestopt).
- 2 Gebruik de Omhoog/Omlaag-knoppen om Verwijderen te selecteren en druk op de Rec-knop.
- 3 Selecteer de optie om alle bestanden/ één bestand te verwijderen en bevestig uw keuze door de instructies op het display te volgen.



LET OP! Vergrendelde bestanden kunnen alleen worden verwijderd wanneer ze zijn ontgrendeld; Om ze te ontgrendelen, gebruikt u het item Vergrendelen van het submenu in de Afspeelmodus. Een andere manier om vergrendelde bestanden te verwijderen, is door de geheugenkaart te formatteren. Alle gegevens van de geheugenkaart worden verwijderd!

WAARSCHUWING! Verwijderde bestanden kunnen niet worden hersteld. Maak een back-up van de benodigde bestanden voordat u doorgaat met verwijderen.



ALGEMENE INSTELLINGEN

Om de algemene instellingen te openen, drukt u eenmaal op de menuknop vanuit het startscherm.

Videoresolutie: selecteer de gewenste optie (de hoogste optie biedt optimale kijkprestaties).

Lus-opname: 3 of 5 minuten

Audio opnemen: UIT/AAN

Tijd- en datumstempel: UIT/AAN

G-sensor: UIT/LAAG/GEMIDDELD/HOOG

Parkeermodus: UIT/AAN

Kenteken: UIT/AAN



KENTEKENPLAAT

Als u AAN kiest, wordt u gevraagd uw kentekenplaatnummer in te voeren. Het nummer op uw kentekenplaat wordt op uw opname weergegeven.



GEAVANCEERDE INSTELLINGEN

Om toegang te krijgen tot de geavanceerde instellingen, drukt u tweemaal op de menuknop vanuit het startscherm.

Schermb beveiliging: UIT/30 seconden / 1 minuut / 2 minuten

Apparaatgeluiden: UIT/AAN

Taal: selecteer de gewenste menutaal uit de lijst.

Datum / tijd: aanpassen voor de juiste datum en tijd.

Formatteren: Formateer de SD-kaart voordat u de camera gebruikt voor optimale prestaties.

Standaardinstelling: reset de camera naar de oorspronkelijke configuratie.

Versie: toont de geïnstalleerde firmwareversie en waar u updates kunt krijgen.



FOTO/VIDEO OPNEMEN MISLUKT

Controleer of er voldoende vrije ruimte is op de micro SD-kaart.

DE OPNAME IS GESTOPT

Er zijn te veel videobestanden opgeslagen. Gebruik minimaal klasse 10 U1 high-speed micro SD-kaarten van deugdelijk gebleken producenten.

Wanneer u een foto probeert te bekijken/een videobestand probeert af te spelen, wordt het bericht "verkeerde bestand" weergegeven.

Fout bij het schrijven van bestanden vanwege een fout in het bestandssysteem van de micro SD-kaart. Formateer de micro SD-kaart.

WAZIG BEELD

Zorg ervoor dat de lenssticker is verwijderd. Controleer of er vuil op de lens zit. Als dat het geval is, veeg de lens dan voor gebruik af met een zachte doek (het wordt aanbevolen om speciale verzorgingsproducten voor de optiek te gebruiken om het oppervlak van de lens niet te beschadigen).

VASTLOPEN VAN APPARAAT (GEEN BEELD, GEEN KNOPRESPONS)

Druk op de RESET-knop om het apparaat opnieuw op te starten.

MicroSD-kaart niet herkend bij gebruik in dashcam ROADsight 20. Formateer de kaart * **

- 1** Zorg ervoor dat de MicroSD-kaarten correct in de dashcam zijn geplaatst
- 2** Druk tweemaal op de menuknop om het instellingenmenu te openen
- 3** Gebruik de OMHOOG- en OMLAAG-knoppen om de optie FORMATTEREN te selecteren
- 4** Selecteer JA om de MicroSD-kaart te FORMATTEREN

* Als u een MicroSD-kaart formateert, worden alle gegevens en opnamen van de MicroSD-kaart verwijderd

** De dashcam laat een constant piepgeluid horen als de kaart niet wordt herkend en moet worden geformatteerd

FIRMWARE BIJWERKEN













- 1 Download het firmwarebestand via [Dashcam Support | OSRAM Automotive](#) en pak het bestand uit het archief op de computer en unzip het.
- 2 Zorg ervoor dat uw MicroSD-kaart is geformatteerd.
- 3 Kopieer het firmwarebestand (.bin) naar uw MicroSD-kaart.
- 4 Plaats de MicroSD-kaart met het gedownloade bestand in de geheugenkaartsleuf van de dashcam.
- 5 Sluit de dashcam aan op een voedingsbron en schakel deze in.
- 6 De indicatielampjes knipperen terwijl de firmware wordt gedownload naar de dashcam.
- 7 Na voltooiing van het proces zal de dashcam automatisch opnieuw opstarten.
- 8 Formateer de geheugenkaart met het dashcam-menu.



LET OP! Als de geheugenkaart na de update niet is geformatteerd, wordt het updateproces de volgende keer dat deze wordt ingeschakeld opnieuw gestart.

LET OP! Schakel de dashcam niet uit tijdens de firmware-update.

KENMERKEN

ROADsight 50	1440p 	140° 	≤128 GB* 	≤20 HRS** 	Wi-Fi	GPS
ROADsight 30	1080p 	130° 	≤32 GB* 	≤6 HRS** 	Wi-Fi	
ROADsight 20	1080p 	120° 	≤32 GB* 	≤3 HRS** 		

* Full HD bij 30 FPS.

** De maximale opnametijd is afhankelijk van de schermresolutie, geheugenkaartgrootte en bevestiging van de camera aan de achterzijde.

STROOMVEREISTEN



LET OP! Als er geen externe voedingsingang is, kan de batterij lange tijd geen opname ondersteunen. Zorg ervoor dat de voeding is aangesloten tijdens het opnemen.

Ingangsspanning: 5V DC, 1.5A

Laadingangsspanning: 12-24V DC

Mini USB-aansluiting voor stroomvoorziening

BEDRIJFSTEMPERATUREN (alle modellen)

Opslagtemperatuur: -20 ° C tot 70 ° C

Bedrijfstemperatuur: -10 ° C tot 60 ° C

RECYCLE UW GEBRUIKTE BATTERIJEN

Batterijen mogen niet bij het ongesorteerde huisvuil worden weggegooid, maar moeten apart worden ingezameld om de juiste behandeling en recycling van de stoffen die ze bevatten, te vergemakkelijken. Het recyclen van batterijen zorgt voor het terugwinnen van deze waardevolle materialen en voorkomt mogelijke schadelijke effecten op zowel het milieu als de menselijke gezondheid.

OSRAM

ROADsight 20

Kamera samochodowa HD 1080p

Polski

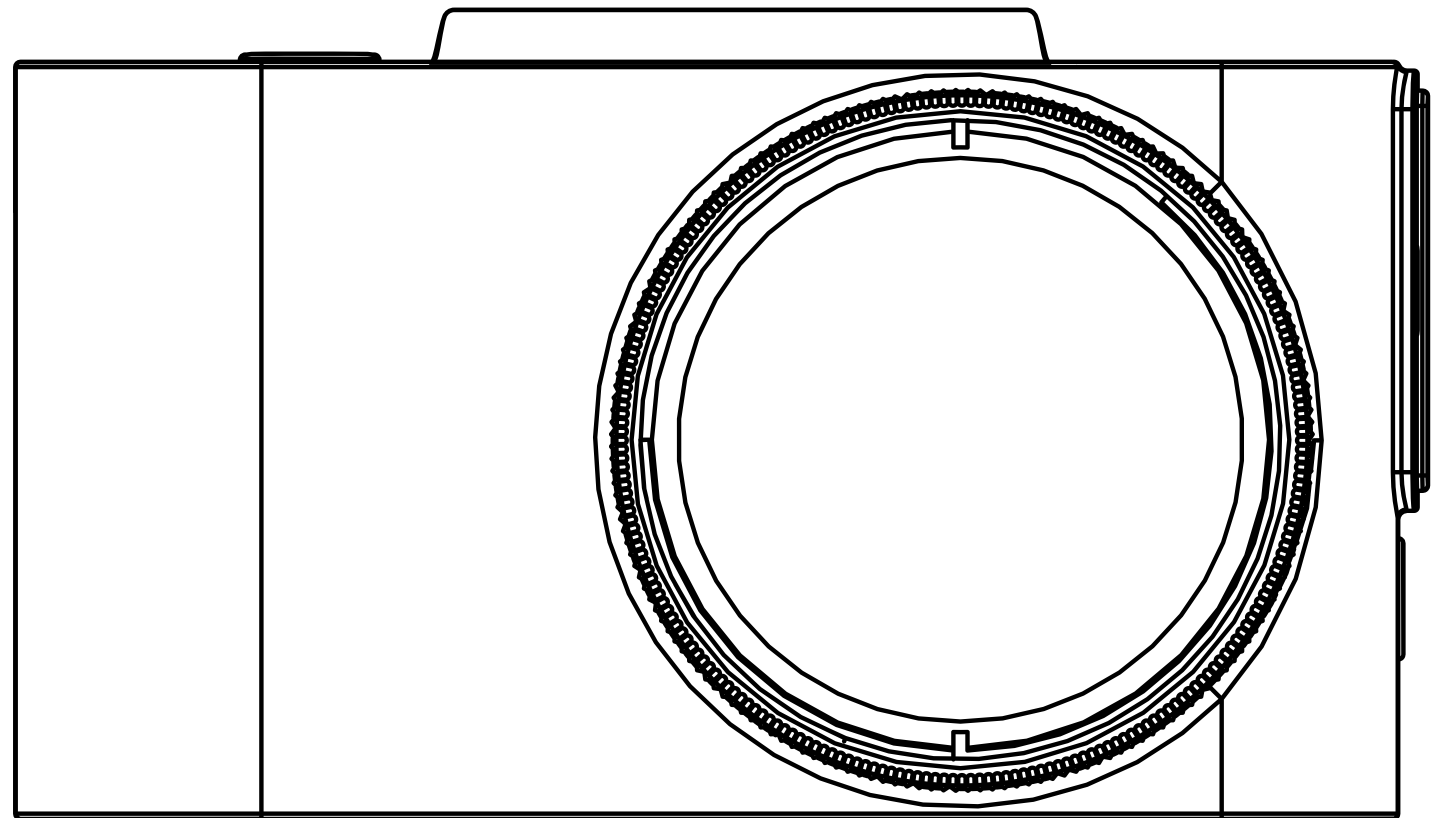

OSTRZEŻENIE

- 1 Należy bezwzględnie przestrzegać indywidualnych, specjalnych wymagań i przepisów obowiązujących w poszczególnych krajach, szczególnie odnośnie do czasu rejestracji/użytkowania i przesyłania danych. Zapoznaj się z przepisami dotyczącymi ochrony danych w Twoim kraju i upewnij się, że się do nich ściśle stosujesz. Ponadto, zapoznaj się i przestrzegaj odpowiednich przepisów dotyczących użytkowania kamer samochodowych w Twoim kraju i praw własności w kontekście aspektów prawnych.

DE/AT: Ciągłe i niezwiązane z żadnym celem nagrywanie jest niedozwolone, tzn. nie wolno nagrywać całej trasy, tablic rejestracyjnych ani osób nieznanym (tzw. funkcji pętli). Podczas nagrywania zdarzenia, np. wypadku, wszystkie uczestniczące strony muszą zostać poinformowane o nagraniu i o przekazaniu go policji. Obowiązuje zakaz publikowania nagrań w mediach publicznych (w internecie, mediach społecznościowych) bez uzyskania na to zgody wszystkich zainteresowanych. Dopuszcza się jedynie nagrania, na których nie są wyraźnie widoczne twarze osób ani tablice rejestracyjne. Uniemożliwione musi być wyciąganie wniosków na temat osób, np. na podstawie przypadkowych zdjęć otoczenia.

- 2 Nie wolno montować kamery samochodowej w miejscu zasłaniającym kierowcy drogę przed samochodem.

- 3 Aby nie dopuścić do uszkodzenia kamery samochodowej, używaj wyłącznie dostarczonego wraz z kamerą zasilacza. Obiektyw kamery samochodowej oczyszczaj ostrożnie, używając do tego miękkiej szmatki i odpowiedniego środka czyszczącego. Nigdy NIE wystawiaj tego produktu na działanie deszczu, wilgoci lub wody, gdyż może to spowodować ryzyko porażenia prądem lub pożaru. Jeśli nie masz odpowiednich kwalifikacji, NIE wykonuj czynności serwisowych innych niż opisane w instrukcji. Zamontuj kamerę w bezpieczny sposób, na przedniej szybie i w miarę możliwości ukryj przewód zasilający pod tapicerką pojazdu. Upewnij się, że przewód zasilający nie koliduje z elementami sterującymi kierowcy, takimi jak kierownica, pedały lub dźwignia zmiany biegów. NIE montuj kamery samochodowej przed obszarem wystrzelenia poduszki powietrznej lub w miejscu zasłaniającym widok lusterek wewnętrznych. NIE obsługuj kamery podczas jazdy, dostosowuj jej ustawienia lub przeglądaj nagrania tylko wtedy, gdy nie prowadzisz samochodu.

ZAWARTOŚĆ ZESTAWU

- 1 Kamera samochodowa
- 2 Skrócona instrukcja obsługi
- 3 Uchwyt magnetyczny
- 4 Przewód USB do ładowania
- 5 Narzędzie do usuwania zadziorów
- 6 Naklejka na szybę

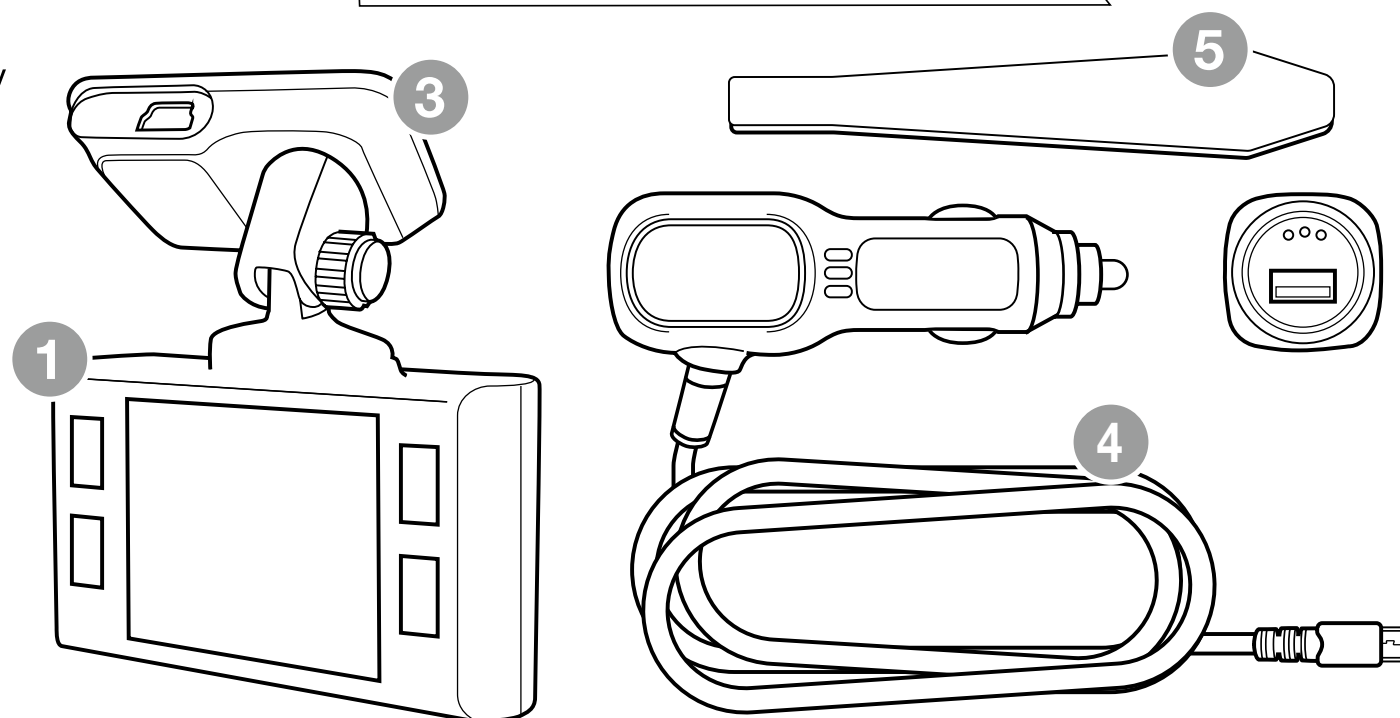
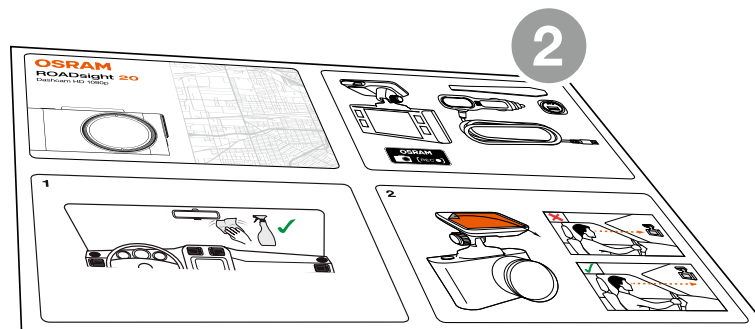



UWAGA! Wybierz wcześniej miejsce instalacji, ponieważ taśma klejąca na uchwycie jest przeznaczona tylko do jednorazowego użytku.

- 1 Upewnij się, że szyba jest wolna od brudu, kurzu i tłuszczu.
- 2 Ogrzej w dłoniach samoprzylepną część uchwytu, aby zapewnić jego mocne przyleganie do szkła.
- 3 Po zamocowaniu uchwytu magnetycznego podłącz do niego kamerę samochodową.

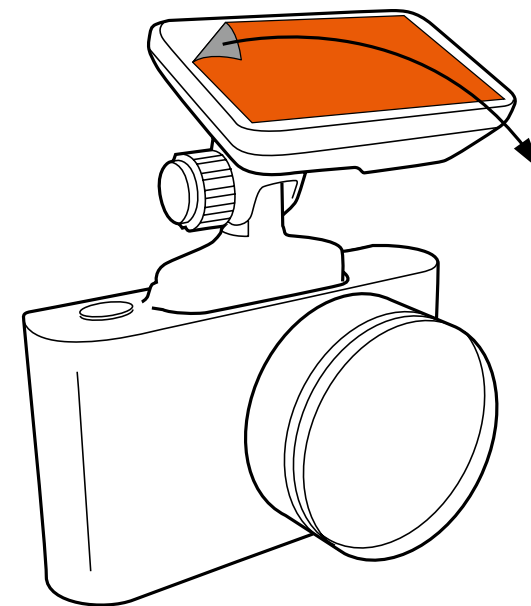
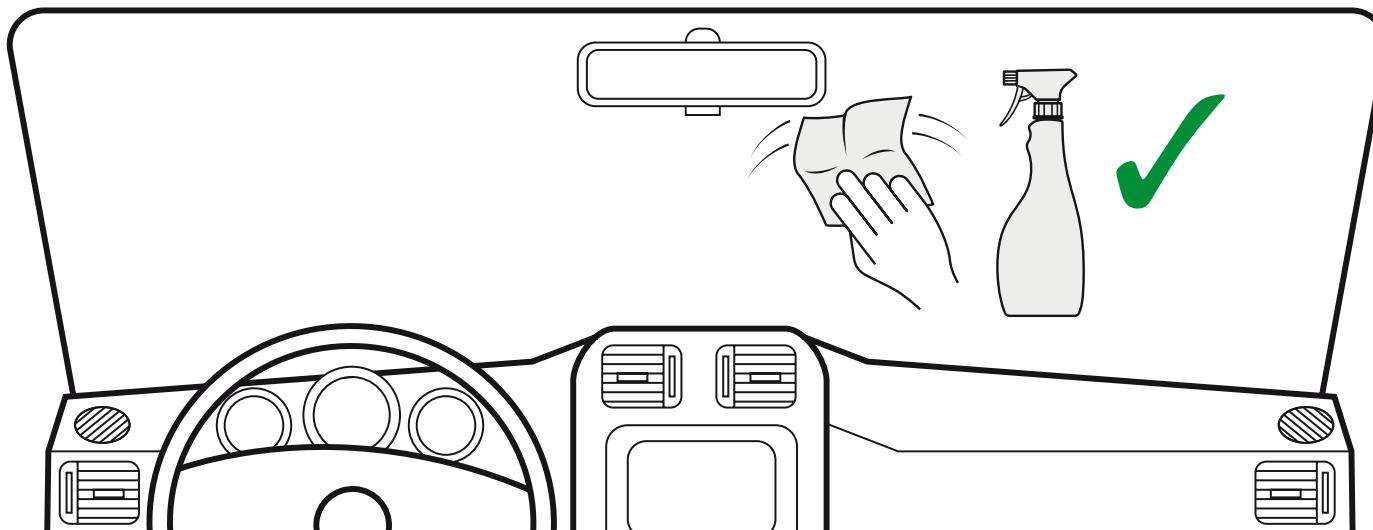

Do zasilania urządzenia i ładowania baterii używaj wyłącznie dołączonego do niego zasilacza. Podłącz przewód zasilający do uchwyty, a następnie podłącz ładowarkę USB do gniazda zapalniczki 12 V pojazdu.

Urządzenie włącza się automatycznie w momencie uruchomienia silnika pojazdu.

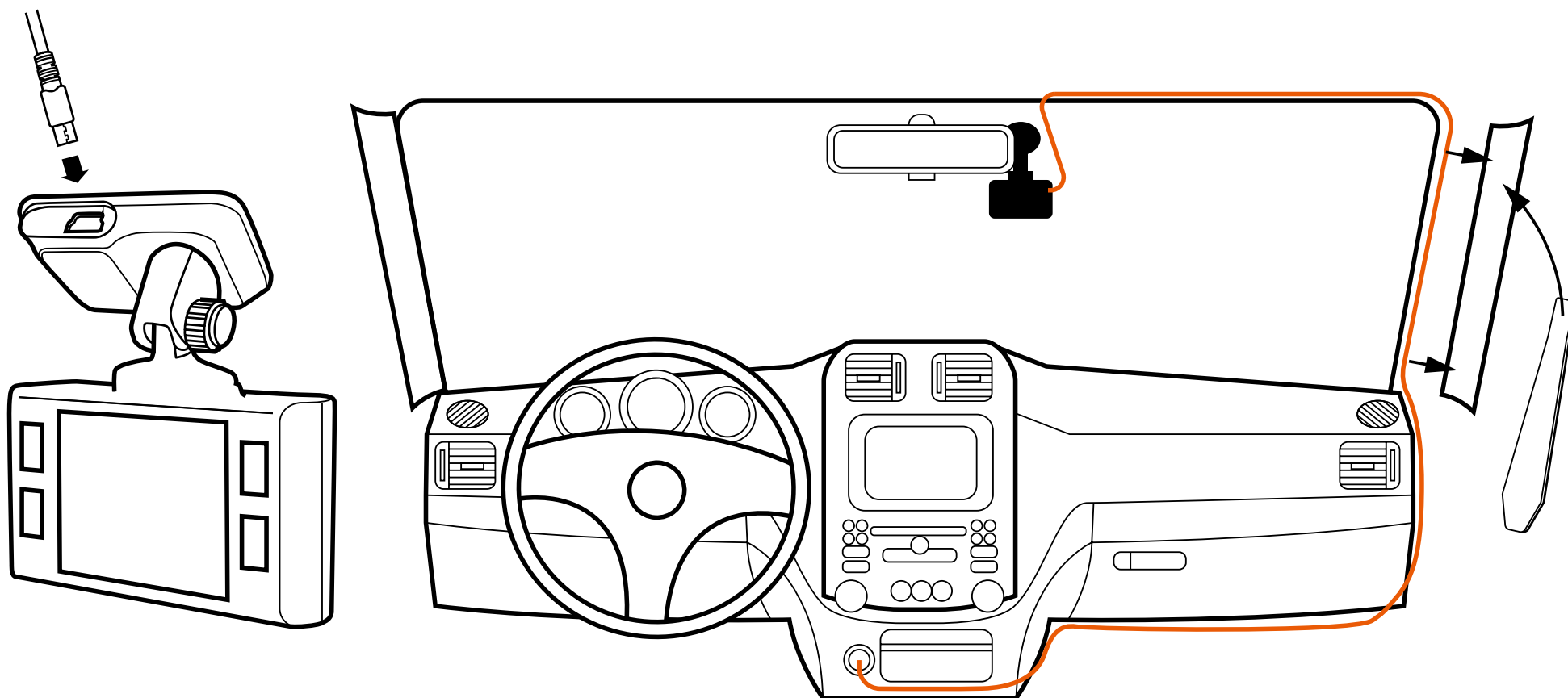

REGULACJA KĄTA WIDZENIA



UWAGA! Regulację kąta widzenia można przeprowadzić tylko wzdłuż osi pionowej, dlatego musisz prawidłowo ustawić urządzenie na przedniej szybie wzdłuż osi poziomej, jak najbliżej środka szyby.

Pociągając lub popychając urządzenie w uchwycie upewnij się, że kamera rejestruje obraz w proporcji: 30% nieba / 70% drogi.

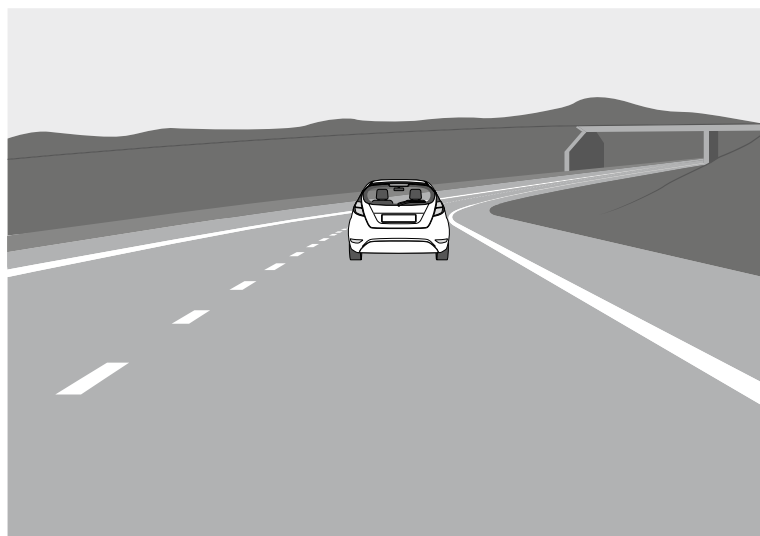

Dobrze

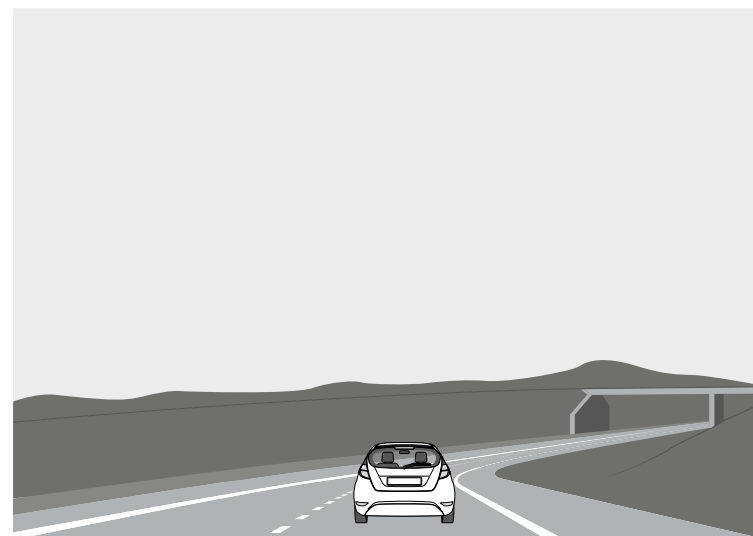

Źle

KONFIGURACJA



Przycisk zasilania: naciśnij, aby włączyć urządzenie. Naciśnij i przytrzymaj, aby wyłączyć urządzenie.



Przycisk menu: używaj tego przycisku do przełączania między trybami WIDEO, ZDJĘCIE i ODTWARZANIE. Aby zrobić zdjęcie, naciśnij ten przycisk podczas nagrywania.



Przycisk W górę: naciśnij, aby przejść do górnej części menu. W trybach WIDEO i ZDJĘCIE naciśnij i przytrzymaj przycisk, aby powiększyć obraz; w trybie odtwarzania użyj tego przycisku do wybrania pliku.



Przycisk W dół: naciśnij, aby przejść w dół menu. W trybie WIDEO i ZDJĘCIE, naciśnij i przytrzymaj przycisk, aby usunąć obraz (jeśli wcześniej używałeś/-aś zoom +); w trybie odtwarzania naciśnij przycisk, aby wybrać plik.



Przycisk Rec (nagrywanie): naciśnij, aby rozpocząć/zatrzymać nagrywanie. Menu: używaj tego przycisku do potwierdzania wybranych pozycji menu.



Przycisk resetowania (u dołu kamery): naciśnij, aby uruchomić urządzenie ponownie, gdy nie reaguje żaden inny przycisk.

TRYB ZDJĘCIE

Zatrzymaj nagrywanie, a następnie naciśnij i przytrzymaj przez 2 sekundy przycisk Menu, aby przejść do trybu ZDJĘCIE. Naciśnij przycisk Rec, aby zrobić zdjęcie.

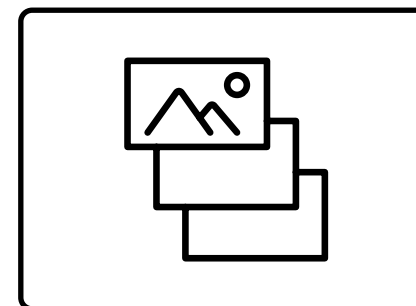

TRYB ODTWARZANIE

W trybie ZDJĘCIE naciśnij i przytrzymaj przez 2 sekundy przycisk Menu, aby przejść do trybu ODTWARZANIE. Aby wybrać odtwarzanie wideo lub przeglądarkę obrazów, naciśnij przycisk W górę i W dół. Aby odtworzyć wybrane wideo, naciśnij przycisk OK. Aby wyjść z trybu odtwarzania, naciśnij i przytrzymaj przez 2 sekundy przycisk Menu.

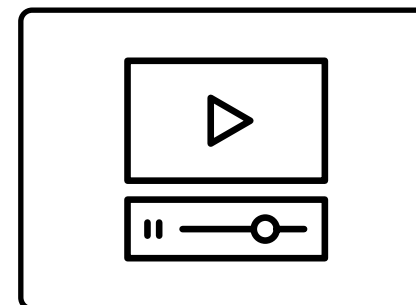

OPCJE MENU

Zatrzymaj nagrywanie, a następnie, aby wejść do opcji menu, naciśnij jeden raz przycisk Menu i użyj przycisków W górę i W dół, aby ustawić opcje, po czym naciśnij przycisk Rec, aby potwierdzić.

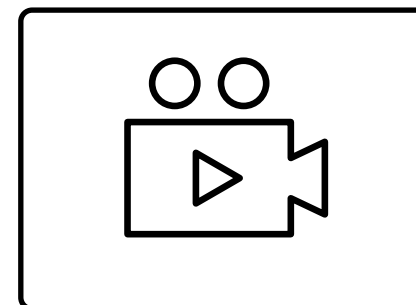

INSTALACJA KARTY microSD

- 1** Przed zainstalowaniem karty pamięci upewnij się, że urządzenie jest wyłączone.
- 2** Wsuwaj kartę pamięci, aż do usłyszenia kliknięcia.
- 3** Wyjmowanie karty: lekko naciśnij kartę, a następnie wyjmij ją z gniazda.

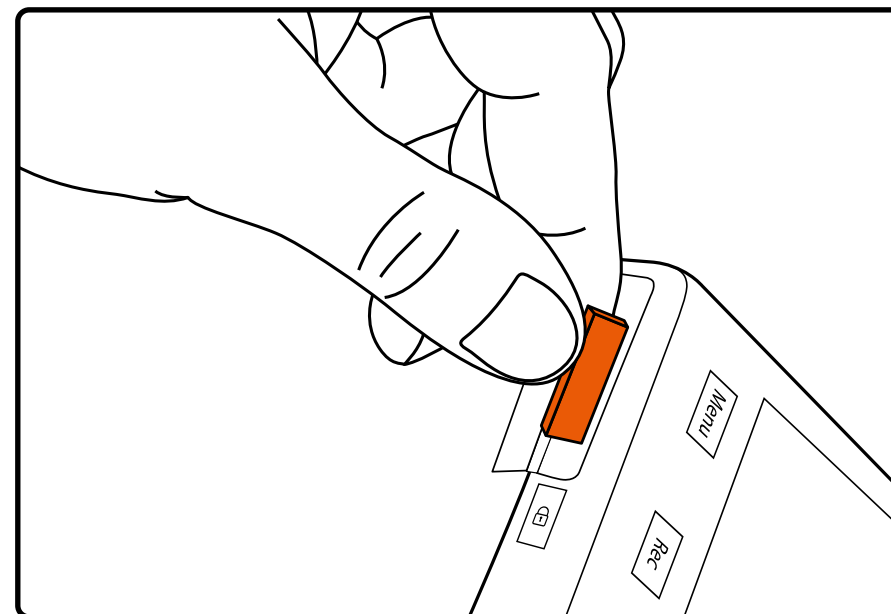

OSTRZEŻENIE! Aby uniknąć uszkodzenia urządzenia, nie używaj nadmiernej siły podczas wkładania karty pamięci. W razie potrzeby, aby popchnąć kartę dalej, użyj cienkiego spiczastego urządzenia. Aby wyjąć kartę pamięci, naciśnij ją, aż usłyszysz kliknięcie, i wyjmij kartę z gniazda.

WŁĄCZANIE / WYŁĄCZANIE

- Po włączeniu zapłonu pojazdu kamera samochodowa włącza się automatycznie.
- Aby włączyć urządzenie ręcznie, naciśnij przycisk zasilania.
- Aby wyłączyć urządzenie, naciśnij i przytrzymaj przez ok. 3 sekundy przycisk zasilania.

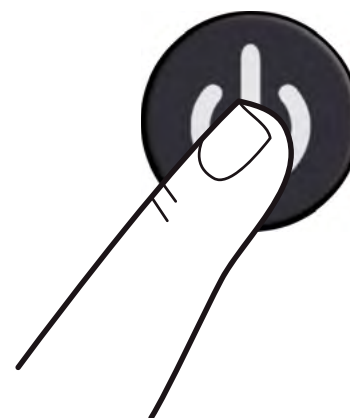
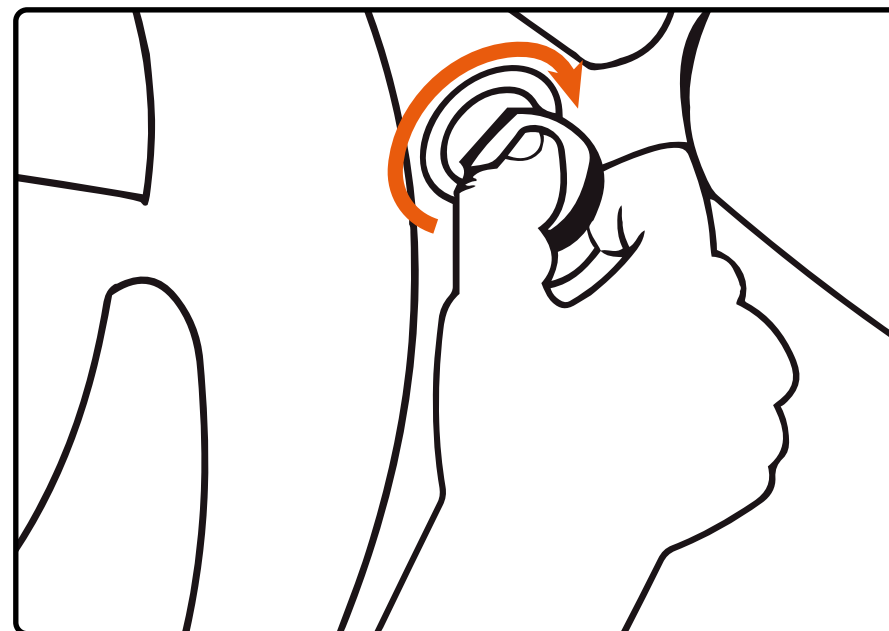

NAGRYWANIE W PĘTLI

- 1 Włóż kartę microSD do gniazda karty pamięci; tryb nagrywania w pętli jest ustawiony domyślnie na 3 minuty.
- 2 Po zapełnieniu karty pamięci urządzenie automatycznie zastąpi najstarszy plik wideo plikiem najnowszym. Wyjątkiem są pliki zabezpieczone przed usunięciem.



NAGRYWANIE AWARYJNE

- 1** Nagrywanie awaryjne ma na celu zabezpieczenie bieżącego pliku wideo przed nadpisaniem i usunięciem.
- 2** Nagrywanie awaryjne jest aktywowane automatycznie, gdy zostanie wywołany czujnik G (nagłe przyspieszenie/zwolnienie) lub w momencie kolizji. Nagrywanie awaryjne jest automatycznie blokowane w celu niedopuszczenia do skasowania podczas nagrywania w pętli.

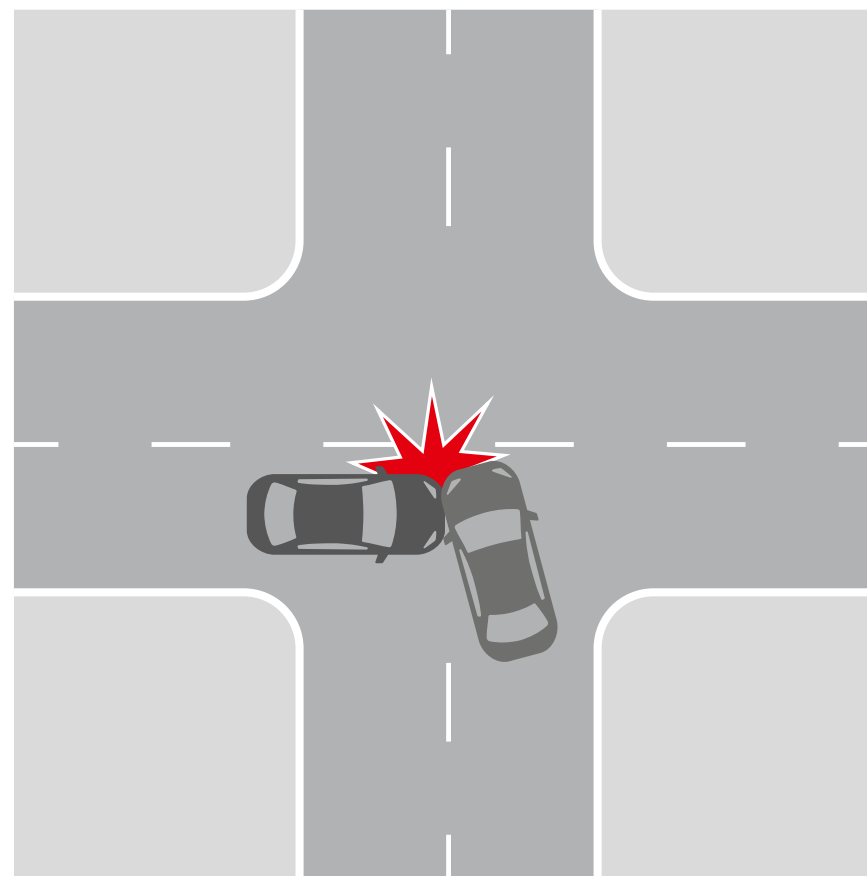

NAGRYWANIE I ODTWARZANIE

- 1 Odtwarzanie (upewnij się, że zostało zatrzymane nagrywanie z kamery samochodowej).
 - W trybie gotowości naciśnij i przytrzymaj przycisk MENU, aby przełączać się między trybami Wideo i Zdjęcia.
- 2 Tryby Wideo i Zdjęcia.
 - Wybierz plik do wyświetlenia, używając przycisków W górę/ W dół i Potwierdź.
 - Za pomocą przycisków W górę/W dół wybierz plik, który chcesz wyświetlić, i kliknij przycisk Potwierdź, aby rozpocząć odtwarzanie.



USUŃ PLIKI

- 1 Naciśnij przycisk Menu, aby wejść do podmenu (upewnij się, że nagrywanie z kamery samochodowej zostało zatrzymane).
- 2 Za pomocą przycisków W górę/W dół wybierz opcję Usuń i naciśnij przycisk Rec.
- 3 Wybierz opcję usunięcia wszystkich plików/ jednego pliku, a następnie potwierdź swój wybór, postępując zgodnie z instrukcjami wyświetlanymi na ekranie.



UWAGA! Zablokowane pliki można usunąć tylko po odblokowaniu: aby je odblokować, w trybie Odtwarzanie użyj pozycji Zablokuj. Innym sposobem usunięcia zablokowanych plików jest sformatowanie karty pamięci, wszystkie dane z karty pamięci zostaną wówczas usunięte!

OSTRZEŻENIE! Usuniętych plików nie można przywrócić. Przed rozpoczęciem usuwania wykonaj kopię zapasową niezbędnych plików.



USTAWIENIA PODSTAWOWE

Aby uzyskać dostęp do ustawień ogólnych, naciśnij jeden raz przycisk Menu na ekranie głównym.

Rozdzielczość Wideo: wybierz wymaganą opcję (najwyższa opcja zapewnia optymalną jakość oglądania).

Nagrywanie w pętli: 3 lub 5 minut

Nagrywanie dźwięku:
WYŁĄCZONE/WŁĄCZONE

Znacznik czasu i daty:
WYŁĄCZONY/WŁĄCZONY

Czujnik G:
WYŁĄCZONY/NISKI/ŚREDNI/WYSOKI

Tryb Parkowanie: WYŁĄCZONY/WŁĄCZONY

Tablica rejestracyjna: WYŁĄCZONA/WŁĄCZONA



TABLICA REJESTRACYJNA

Po wybraniu opcji WŁĄCZONA, zostaniesz poproszony/-a o wprowadzenie numeru rejestracyjnego. Na Twoim nagraniu zostanie wyświetlony numer tablicy rejestracyjnej.



USTAWIENIA ZAAWANSOWANE

Aby uzyskać dostęp do Ustawień zaawansowanych, naciśnij dwukrotnie przycisk Menu na ekranie głównym.

Wygaszacz ekranu: WYŁĄCZONY / 30 sekund / 1 minuta / 2 minuty

Dźwięki urządzenia:
WYŁĄCZONE / WŁĄCZONE

Język: wybierz z listy preferowany język menu.

Data / Godzina: Ustaw prawidłową datę i godzinę.

Format: przed użyciem kamery sformatuj kartę SD, aby uzyskać optymalną wydajność.

Ustawienie domyślne: zresetuj kamerę do oryginalnej konfiguracji.

Wersja: ukazuje zainstalowaną wersję oprogramowania firmowego i adres, pod którym można pobierać aktualizacje.



ZROBIENIE ZDJĘCIA/NAGRANIE WIDEO NIE POWIODŁO SIĘ

Sprawdź, czy na karcie microSD jest wystarczająco dużo wolnego miejsca.

NAGRYWANIE ZOSTAŁO ZAKOŃCZONE

Zapisano zbyt wiele plików wideo. Używaj wyłącznie szybkich kart micro SD klasy co najmniej 10 U1, pochodzących od sprawdzonych producentów.

Podczas próby obejrzenia zdjęcia/odtworzenia pliku wideo pojawia się komunikat „plik nieprawidłowy”.

Błąd zapisu pliku spowodowany błędem systemu plików na karcie micro SD. Sformatuj kartę micro SD.

ROZMYTY OBRAZ

Sprawdź, czy z soczewki została usunięta naklejka. Sprawdź, czy soczewka nie jest zabrudzona. Jeśli na soczewce występują plamy, przed użyciem przetrzyj ją miękką szmatką (aby nie uszkodzić powierzchni soczewki, zaleca się stosowanie specjalnych środków do pielęgnacji układów optycznych).

ZAWIESZENIE (BRAK OBRAZU, BRAK REAKCJI NA NACISKANIE PRZYCISKÓW)

Aby ponownie uruchomić urządzenie, naciśnij przycisk RESET.

Karta microSD nie została rozpoznana, gdy była używana w kamerze samochodowej ROADsight 20, sformatuj kartę * **

- 1** Upewnij się, że karty microSD są prawidłowo włożone do kamery samochodowej
- 2** Aby przejść do menu ustawień, naciśnij dwukrotnie przycisk Menu
- 3** Za pomocą przycisków UP (w górę) i DOWN (w dół) wybierz opcję FORMAT
- 4** Wybierz YES (TAK), aby SFORMATOWAĆ kartę microSD

* Sformatowanie karty microSD spowoduje usunięcie z niej wszystkich informacji i nagrań

** Jeśli karta nie zostanie rozpoznana i wymagać będzie sformatowania, kamera samochodowa będzie emitować ciągły sygnał dźwiękowy

AKTUALIZACJA OPROGRAMOWANIA













- 1 Pobierz plik oprogramowania firmowego ze strony [pomocy technicznej kamery samochodowej | OSRAM Automotive](#) i wypakuj na komputer plik z archiwum, po czym go rozpakuj.
- 2 Upewnij się, że została sformatowana karta microSD.
- 3 Skopiuj plik oprogramowania firmowego (.bin) na kartę microSD.
- 4 Do gniazda karty pamięci kamery samochodowej włóż kartę microSD z pobranym plikiem.
- 5 Podłącz kamerę samochodową do źródła zasilania i włącz ją.
- 6 Podczas pobierania oprogramowania firmowego do kamery samochodowej będą migać lampki sygnalizacyjne.
- 7 Po zakończeniu procesu kamera samochodowa ponownie się uruchomi.
- 8 Sformatuj kartę pamięci za pomocą menu kamery samochodowej.



UWAGA! Jeśli po zakończeniu aktualizacji karta pamięci nie zostanie sformatowana, proces aktualizacji rozpocznie się ponownie przy następnym włączeniu.

UWAGA! W trakcie aktualizacji oprogramowania firmowego nie wyłączaj zasilania kamery samochodowej.

FUNKCJE

ROADsight 50	1440p 	140° 	≤128 GB* 	≤20 HRS** 	Wi-Fi	GPS
ROADsight 30	1080p 	130° 	≤32 GB* 	≤6 HRS** 	Wi-Fi	
ROADsight 20	1080p 	120° 	≤32 GB* 	≤3 HRS** 		

* Pełna rozdzielczość (HD) przy 30 klatkach/s.

** Maksymalny czas nagrywania zależy od rozdzielczości ekranu, rozmiaru karty pamięci i zamocowania kamery tylnej.

WYMAGANIA DOTYCZĄCE ZASILANIA



UWAGA! W przypadku braku zewnętrznego źródła zasilania bateria nie może obsługiwać nagrywania przez długi czas. Upewnij się, że podczas nagrywania podłączone jest zasilanie.

Napięcie wejściowe: 5 V DC, 1,5 A.

Napięcie wejściowe ładowania: 12-24 V DC

Złącze Mini USB do zasilania

TEMPERATURY ROBOCZE (wszystkie modele)

Temperatura przechowywania: od -20°C do 70°C

Temperatura robocza: od -10° C do 60°C

ODDAWAJ ZUŻYTE BATERIE DO RECYKLINGU

Baterii nie należy wyrzucać wraz z niesortowanymi odpadami komunalnymi, lecz gromadzić je oddzielnie, aby ułatwić prawidłowe przetwarzanie i recykling zawartych w nich substancji. Recykling baterii zapewnia odzysk cennych materiałów i zapobiega potencjalnie szkodliwym skutkom zarówno dla środowiska, jak i dla zdrowia ludzi.