

FOR CAR USE ONLY/NUR FÜR AUTOMOBILGEBRAUCH/POUR APPLICATION AUTOMOBILE  
UNIQUEMENT/SOLO PARA USO EN AUTOMÓVILES/PER IL SOLO UTILIZZO IN AUTOMOBILE

# **ALPINE®**

**KIT-R1AUREAR VIEW CAMERA HCE-C252RD  
INSTALLATION KIT**

## **KIT-R1AU**

**(Audi A4 / Audi A5 / Audi Q5)**

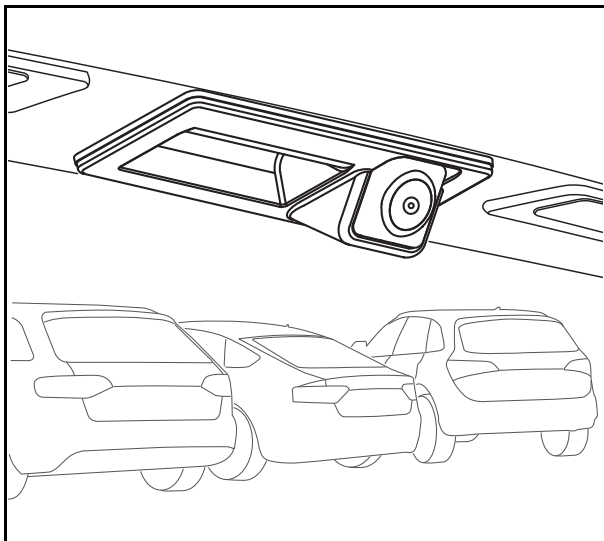

**Installation Manual  
Einbauanleitung  
Manuel d'installation  
Manual de instalación  
Manuale di installazione**

EN

DE

FR

ES

IT



# WARNING

Before installing or connecting the unit, please read the following thoroughly for proper use.

## WARNING

### **MAKE THE CORRECT CONNECTIONS.**

Failure to make the proper connections may result in fire or product damage.

### **USE ONLY IN CARS WITH A 12 VOLT NEGATIVE GROUND.**

(Check with your dealer if you are not sure.) Failure to do so may result in fire, etc.

### **BEFORE WIRING, DISCONNECT THE CABLE FROM THE NEGATIVE BATTERY TERMINAL.**

Failure to do so may result in electric shock or injury due to electrical shorts.

### **DO NOT ALLOW CABLES TO BECOME ENTANGLED IN SURROUNDING OBJECTS.**

Arrange wiring and cables in compliance with the manual to prevent obstructions when driving. Cables or wiring that obstruct or hang up on places such as the steering wheel, shift lever, brake pedals, etc. can be extremely hazardous.

### **DO NOT SPLICE INTO ELECTRICAL CABLES.**

Never cut away cable insulation to supply power to other equipment. Doing so will exceed the current carrying capacity of the wire and result in fire or electric shock.

### **DO NOT DAMAGE PIPE OR WIRING WHEN DRILLING HOLES.**

When drilling holes in the chassis for installation, take precautions so as not to contact, damage or obstruct pipes, fuel lines, tanks or electrical wiring. Failure to take such precautions may result in fire.

### **DO NOT USE BOLTS OR NUTS IN THE BRAKE OR STEERING SYSTEMS TO MAKE GROUND CONNECTIONS.**

Bolts or nuts used for the brake or steering systems (or any other safety-related system), or tanks should NEVER be used for installations or ground connections. Using such parts could disable control of the vehicle and cause fire etc.

### **KEEP SMALL OBJECTS SUCH AS BATTERIES OUT OF THE REACH OF CHILDREN.**

Swallowing them may result in serious injury. If swallowed, consult a physician immediately.

### **DO NOT INSTALL IN LOCATIONS WHICH MIGHT HINDER VEHICLE OPERATION, SUCH AS THE STEERING WHEEL OR SHIFT LEVER.**

Doing so may obstruct forward vision or hamper movement etc. and results in serious accident.

### **DO NOT OBSTRUCT AIRBAGS OR ANY OTHER SAFETY RELEVANT PARTS OF THE VEHICLE WHILE INSTALLING THE PRODUCT.**

Doing so may lead to failure of the vehicle's safety systems and results in severe injury or death. If you are unclear where such parts are located, please review your car's user manual or contact your car manufacturer.

## CAUTION

### **HAVE THE WIRING AND INSTALLATION DONE BY EXPERTS.**

The wiring and installation of this unit requires special technical skill and experience. To ensure safety, always contact the dealer where you purchased this product to have the work done.

### **USE SPECIFIED ACCESSORY PARTS AND INSTALL THEM SECURELY.**

Be sure to use only the specified accessory parts. Use of other than designated parts may damage this unit internally or may not securely install the unit in place. This may cause parts to become loose resulting in hazards or product failure.

### **ARRANGE THE WIRING SO IT IS NOT CRIMPED OR PINCHED BY A SHARP METAL EDGE.**

Route the cables and wiring away from moving parts (like the seat rails) or sharp or pointed edges. This will prevent crimping and damage to the wiring. If wiring passes through a hole in metal, use a rubber grommet to prevent the wire's insulation from being cut by the metal edge of the hole.

### **DO NOT INSTALL IN LOCATIONS WITH HIGH MOISTURE OR DUST.**

Avoid installing the unit in locations with high incidence of moisture or dust. Moisture or dust that penetrates into this unit may result in product failure.

## PRECAUTIONS

- Be sure to disconnect the cable from the (-) battery post before installing HCE-C252RD. This will reduce any chance of damage to the vehicle's system in case of a short-circuit.
- Be sure to connect the colour coded leads according to the diagram. Incorrect connections may cause the unit to malfunction or damage to the vehicle's electrical system.
- Failure to do so may result in damage to the unit and/or the vehicle. When in doubt, consult your Alpine dealer.

# WARNUNG

Bitte lesen Sie diese Anleitung vor dem Einbau oder Anschließen des Geräts sorgfältig durch.

## WARNUNG

### AUF KORREKTE ANSCHLÜSSE ACHTEN.

Falsche Verbindungen können zu Feuer oder Schäden am Produkt führen.

### NUR IN FAHRZEUGEN MIT 12-VOLT-BORDNETZ UND MINUS AN MASSE VERWENDEN.

(Klären Sie dies im Zweifel mit Ihrem Händler ab.) Nichtbeachtung kann zu Bränden etc. führen.

### VOR DEM ANSCHLUSS DAS KABEL VOM MINUSPOL DER BATTERIE ABKLEMMEN.

Nichtbeachtung kann zu Stromschlag oder Verletzung durch Kurzschluss führen.

### DAFÜR SORGEN, DASS SICH DIE KABEL NICHT IN GEGENSTÄNDEN IN DER NÄHE VERFANGEN.

Verlegen Sie die Kabel laut Handbuch, damit sie beim Fahren nicht hinderlich sind. Kabel, die sich im Lenkrad, im Schalthebel, im Bremspedal usw. verfängen, können zu äußerst gefährlichen Situationen führen.

### ELEKTRISCHE KABEL NICHT SPLEISSEN.

Kabel dürfen nicht abisoliert werden, um andere Geräte mit Strom zu versorgen. Andernfalls wird die Strombelastbarkeit des Gerätes überschritten und es besteht Feuergefahr oder die Gefahr eines elektrischen Schlages.

### BEIM BOHREN VON LÖCHERN LEITUNGEN UND KABEL NICHT BESCHÄDIGEN.

Wenn Sie beim Einbauen Löcher in das Fahrzeugchassis bohren, achten Sie unbedingt darauf, die Kraftstoffleitungen und andere Leitungen, den Benzintank und elektrische Kabel nicht zu berühren, zu beschädigen oder zu blockieren. Werden diese Vorsichtsmaßnahmen unterlassen, so kann dies zum Brand führen.

### SCHRAUBEN UND MUTTERN DER BREMSANLAGE ODER DER LENKUNG NICHT ALS MASSEPUNKTE VERWENDEN.

Schrauben oder Muttern der Brems- bzw. Lenkanlage (oder eines anderen sicherheitsrelevanten Systems) oder Tanks dürfen NIEMALS für den Einbau oder als Masseanschluss verwendet werden. Andernfalls besteht die Gefahr, dass Sie die Kontrolle über das Fahrzeug verlieren oder ein Feuer ausbricht.

### KLEINE GEGENSTÄNDE WIE BATTERIEN VON KINDERN FERNHALTEN.

Werden solche Gegenstände verschluckt, besteht die Gefahr schwerwiegender Verletzungen. Suchen Sie unverzüglich einen Arzt auf, wenn ein Kind einen solchen Gegenstand verschluckt.

### DAS GERÄT NICHT AN EINER STELLE EINBAUEN, AN DER ES BEIM FAHREN HINDERLICH SEIN KÖNNTE, WEIL ES Z. B. DAS LENKRAD ODER DEN SCHALTHEBEL BLOCKIERT.

Andernfalls ist möglicherweise keine freie Sicht nach vorne gegeben, oder die Bewegungen des Fahrers sind so eingeschränkt, dass Unfallgefahr besteht.

### BEIM EINBAU DES PRODUKTS DARAUFGAHTEN, DASS AIRBAGS ODER ANDERE SICHERHEITSRELEVANTE TEILE DES FAHRZEUGS NICHT VERBAUT WERDEN.

Dies könnte zum Versagen der Sicherheitssysteme des Fahrzeugs führen und Tod oder schwere Verletzungen zur Folge haben. Wenn Sie sich nicht sicher sind, wo sich diese Teile befinden, sehen Sie bitte im Fahrzeughandbuch nach oder fragen Sie Ihren Autohändler.

## VORSICHT

### VERKABELUNG UND EINBAU VON FACHPERSONAL AUSFÜHREN LASSEN.

Die Verkabelung und der Einbau dieses Geräts erfordern technisches Geschick und Erfahrung. Um Sicherheit zu gewährleisten, wenden Sie sich immer an den Händler, bei dem Sie dieses Produkt erworben haben, damit er dies erledigt.

### NUR DAS VORGESCHRIEBENE ZUBEHÖR VERWENDEN UND DIESES SICHER EINBAUEN.

Achten Sie darauf, nur die angegebenen Zubehörteile zu verwenden. Andernfalls wird das Gerät möglicherweise beschädigt, oder es lässt sich nicht sicher einbauen. Wenn sich Teile lösen, stellen diese eine Gefahrenquelle dar und es kann zu Betriebsstörungen kommen.

### DIE KABEL SO VERLEGEN, DASS SIE NICHT GEKNICKT ODER DURCH SCHARFE KANTEN GEQUETSCHT WERDEN.

Verlegen Sie die Kabel und Verdrahtung abseits beweglicher Teile (wie den Sitzschienen) oder scharfer Kanten oder spitzer Ecken. So verhindern Sie Quetschungen und Schäden an der Verkabelung. Wenn Sie ein Kabel durch eine Bohrung in einer Metallplatte führen, schützen Sie die Kabelisolierung mit einer Gummittle vor Beschädigung durch die Metallkanten der Bohrung.

### DAS GERÄT NICHT AN STELLEN EINBAUEN, AN DENEN ES HOHER FEUCHTIGKEIT ODER STAUB AUSGESETZT IST.

Vermeiden Sie das Gerät an Orten mit hoher Feuchtigkeits- oder Staubeinwirkung zu montieren. Wenn Feuchtigkeit oder Staub in das Gerät gelangen, kann das Produkt ausfallen.

## SICHERHEITSMASSNAHMEN

- Trennen Sie das Kabel vom (-) Batteriepol, bevor Sie Ihre HCE-C252RD einbauen. Dadurch vermeiden Sie die Gefahr einer Beschädigung des Fahrzeugsystems, falls es zu einem Kurzschluss kommt.
- Schließen Sie die farbcodeierten Leitungen wie im Diagramm angeben an. Falsche Verbindungen können zu Fehlfunktionen am Gerät oder zu Beschädigungen am elektrischen System des Fahrzeugs führen.
- Andernfalls kann es zu Schäden am Gerät und/oder am Fahrzeug kommen. Wenden Sie sich im Zweifelsfall bitte an Ihren Alpine-Händler.

# AVERTISSEMENT

Avant d'installer ou de brancher l'unité, veuillez lire toutes les instructions suivantes pour une utilisation adéquate.

## AVERTISSEMENT

### EFFECTUER LES BRANCHEMENTS CORRECTEMENT.

Un mauvais branchement pourrait entraîner un incendie ou des dommages à l'appareil.

### À UTILISER UNIQUEMENT SUR DES VÉHICULES À MASSE NÉGATIVE DE 12 VOLTS.

(Vérifier auprès de votre concessionnaire si vous n'en êtes pas certain.) Il y a un risque d'incendie, etc.

### AVANT TOUTE CONNEXION, DÉBRANCHER LE CÂBLE DE LA BORNE NÉGATIVE DE LA BATTERIE.

Il y a un risque de décharge électrique ou de blessure causée par un court-circuit.

### FAIRE EN SORTE QUE LES CÂBLES NE SE COINCENT PAS DANS DES OBJETS SITUÉS À PROXIMITÉ.

Positionner les câbles conformément au manuel de manière à éviter toute obstruction lors de la conduite. Les câbles qui obstruent ou dépassent à des endroits tels que le volant, le levier de vitesses, la pédale de frein, etc. peuvent s'avérer extrêmement dangereux.

### NE PAS DÉNUDER LES CÂBLES ÉLECTRIQUES.

Ne jamais enlever la gaine isolante pour alimenter un autre appareil. Il y a un risque de dépassement de l'intensité maximale admissible du câble, ce qui pourrait entraîner un incendie ou une décharge électrique.

### NE PAS ENDOMMAGER LES CONDUITES ET CÂBLES LORS DU PERCEMENT DES TROUS.

Lors du perçage de trous dans le châssis en vue de l'installation, veiller à ne pas toucher, endommager ou obstruer des conduites, des tuyaux à carburant, des réservoirs ou des câbles électriques. Le non-respect de cette précaution peut entraîner un incendie.

### NE PAS UTILISER D'ÉCROUS OU DE BOULONS SUR LES CIRCUITS DE FREINAGE OU DE DIRECTION POUR FAIRE UN RACCORDEMENT À LA MASSE.

Les boulons et écrous utilisés pour les circuits de freinage et de direction (ou de tout autre système de sécurité) ou les réservoirs ne doivent JAMAIS être utilisés pour l'installation ou la liaison à la masse. L'utilisation de ces organes peut désactiver le système de contrôle du véhicule et causer un incendie, etc.

### TENIR LES PETITS OBJETS TELS QUE LES PILES HORS DE PORTÉE DES ENFANTS.

L'ingestion de tels objets peut entraîner de graves blessures. En cas d'ingestion, consulter immédiatement un médecin.

### NE PAS INSTALLER DANS DES ENDROITS SUSCEPTIBLES D'ENTRAVER LA CONDUITE DU VÉHICULE, COMME LE VOLANT OU LE LEVIER DE VITESSES.

La vue vers l'avant pourrait être obstruée ou les mouvements gênés, etc., ce qui pourrait provoquer un accident grave.

### NE PAS BLOQUER LES COUSSINS GONFLABLES OU TOUTE AUTRE PIÈCE DU VÉHICULE LIÉE À LA SÉCURITÉ LORS DE L'INSTALLATION DU PRODUIT.

Cela pourrait entraîner une défaillance des systèmes de sécurité du véhicule et provoquer des blessures graves ou la mort. Si vous n'êtes pas certain de savoir où de telles pièces sont situées, veuillez consulter le manuel d'utilisation de votre véhicule ou contacter le constructeur du véhicule.

## ATTENTION

### FAIRE INSTALLER LE CÂBLAGE ET L'APPAREIL PAR DES EXPERTS.

Le câblage et l'installation de cet appareil requièrent des compétences techniques particulières et de l'expérience. Pour garantir la sécurité, faire procéder à l'installation de cet appareil par le distributeur qui vous l'a vendu.

### UTILISER LES ACCESSOIRES SPÉCIFIÉS ET LES INSTALLER CORRECTEMENT.

Utiliser uniquement les accessoires spécifiés. L'utilisation de pièces autres que celles spécifiées risque d'endommager l'intérieur de l'appareil ou d'entraîner une mauvaise installation de celui-ci. Les pièces utilisées risqueraient alors de se desserrer et de provoquer des dommages ou une défaillance de l'appareil.

### FAIRE CHEMINER LE CÂBLAGE DE MANIÈRE À NE PAS LE COINCER CONTRE UNE ARÊTE MÉTALLIQUE.

Faire cheminer les câbles à l'écart des pièces mobiles (comme les rails d'un siège) et des arêtes acérées ou pointues. Cela évitera ainsi de coincer et d'endommager les câbles. Si un câble passe dans un orifice métallique, utiliser un passe-câble en caoutchouc pour éviter que la gaine isolante du câble ne soit endommagée par le rebord métallique de l'orifice.

### NE PAS INSTALLER DANS DES ENDROITS TRÈS HUMIDES OU POUSSIÉREUX.

Éviter d'installer l'appareil dans des endroits soumis à une forte humidité ou à de la poussière en excès. La pénétration d'humidité ou de poussière à l'intérieur de cet appareil risque de provoquer une défaillance.

## PRÉCAUTIONS

- Veiller à débrancher le câble de la borne (-) de la batterie avant d'installer votre HCE-C252RD. Les risques de dommages causés au système du véhicule par un court-circuit seront réduits.
- Veiller à raccorder les câbles identifiés par des codes couleur selon le schéma de connexion. De mauvaises connexions peuvent entraîner un mauvais fonctionnement de l'appareil ou endommager le système électrique du véhicule.
- Sinon, l'appareil et/ou le véhicule risquent d'être endommagés. En cas de doute, consulter votre revendeur Alpine.

FR

# ADVERTENCIA

Antes de instalar o conectar la unidad, lea atentamente lo siguiente para llevar a cabo un uso adecuado.



## ADVERTENCIA

### REALICE LAS CONEXIONES CORRECTAMENTE.

Una conexión incorrecta puede producir un incendio o dañar el equipo.

### UTILICE LA UNIDAD SOLAMENTE EN VEHÍCULOS QUE TENGAN 12 VOLTIOS CON NEGATIVO A MASA.

(Consulte a su distribuidor en caso de duda.) De no ser así, podría ocasionar un incendio, etc.

### ANTES DE EFECTUAR EL CABLEADO, DESCONECTE EL CABLE DEL TERMINAL NEGATIVO DE LA BATERÍA.

De no hacerlo así, podría ocasionar una descarga eléctrica o lesiones debido a cortocircuitos eléctricos.

### IMPIDA QUE LOS CABLES SE ENREDEN CON LOS OBJETOS SITUADOS ALREDEDOR.

Disponga la instalación eléctrica y los cables conforme a lo descrito en el manual para evitar obstáculos durante la conducción. Los cables que obstaculizan la conducción o que cuelgan de partes del vehículo como el volante de dirección, la palanca de cambios, los pedales de freno, etc., se consideran extremadamente peligrosos.

### NO EMPALME CABLES ELÉCTRICOS.

Nunca corte el aislamiento de un cable para suministrar energía a otro equipo. Esto hace que la capacidad portadora del cable se supere y puede ser la causa de incendios o descargas eléctricas.

### EVITE DAÑAR LOS TUBOS Y EL CABLEADO CUANDO TALADRE AGUJEROS.

Si taladra agujeros en el chasis durante la instalación, tome las precauciones necesarias para no rozar, dañar u obstruir los tubos, las tuberías de combustible, los depósitos o el cableado eléctrico. De lo contrario, podría provocar un incendio.

### NO UTILICE TUERCAS O PERNOS EN EL SISTEMA DE FRENOS O DE DIRECCIÓN PARA REALIZAR LAS CONEXIONES A MASA.

Los pernos o tuercas empleados en los sistemas de frenos o de dirección (o en cualquier otro sistema relacionado con la seguridad del vehículo), o los depósitos, NUNCA deben utilizarse para instalaciones de cableado o conexión a masa. Si utiliza tales piezas, podría incapacitar el control del vehículo y provocar un incendio, etc.

### MANTENGA LOS OBJETOS PEQUEÑOS COMO LAS PILAS FUERA DEL ALCANCE DE LOS NIÑOS.

La ingestión de estos objetos puede provocar lesiones graves. Si esto ocurre, consulte con un médico inmediatamente.

### NO INSTALE EL EQUIPO EN LUGARES QUE PUEDAN DIFICULTAR EL CONTROL DEL VEHÍCULO, COMO EL VOLANTE DE DIRECCIÓN O LA PALANCA DE CAMBIOS DE VELOCIDAD.

Esto podría obstaculizar la visibilidad y dificultar el movimiento, etc. y provocar accidentes graves.

### NO OBSTRUYA LOS AIRBAGS NI NINGÚN OTRO ELEMENTO DE SEGURIDAD DEL VEHÍCULO MIENTRAS INSTALA EL PRODUCTO.

De lo contrario, podría causar un fallo en el sistema de seguridad del vehículo y producir importantes daños o muertes. Si no tiene claro dónde van situadas las piezas, compruebe el manual del usuario de su coche o póngase en contacto con el fabricante del coche.



## PRECAUCIÓN

### CONFÍE EL CABLEADO Y LA INSTALACIÓN A PROFESIONALES.

El cableado y la instalación de este equipo requieren una competencia y experiencia técnica confirmada. Para garantizar la seguridad, póngase siempre en contacto con el distribuidor al que ha comprado el equipo para confiarle estas tareas.

### UTILICE LOS ACCESORIOS ESPECIFICADOS E INSTÁLELOS CORRECTAMENTE.

Asegúrese de utilizar los accesorios especificados solamente. Si utiliza accesorios diferentes a los indicados, existe el riesgo de dañar el interior de la unidad, o de no instalarla en su lugar de manera segura. Las piezas pueden aflojarse, lo que, además de ser peligroso, puede provocar averías.

### DISPONGA EL CABLEADO DE FORMA QUE LOS CABLES NO SE DOBLEN, NO SE CONTRAIGAN NI ROCEN UN BORDE METÁLICO AFILADO.

Aleje los cables y el cableado de piezas móviles (como los raíles de los asientos) o de bordes puntiagudos o afilados. De esta forma evitará dobleces y daños en el cableado. Si los cables se introducen por un orificio de metal, utilice una arandela de goma para evitar que el borde metálico del orificio corte el aislamiento del cable.

### NO INSTALE LA UNIDAD EN LUGARES MUY HÚMEDOS O LLENOS DE POLVO.

Evite instalar la unidad en lugares con altos índices de humedad o polvo. Si entra polvo o humedad, el equipo puede averiarse.

## PRECAUCIONES

- Asegúrese de desconectar el cable del borne negativo (-) de la batería antes de instalar la HCE-C252RD. Esto reducirá cualquier posibilidad de dañar el sistema del vehículo en caso de un cortocircuito.
- Asegúrese de conectar los cables codificados con colores de acuerdo con el diagrama. Las conexiones incorrectas podrán ocasionar un mal funcionamiento de la unidad o dañar el sistema eléctrico del vehículo.
- Si no los conecta correctamente, podría ocasionar daños a la unidad y/o al vehículo. Cuando no esté seguro, consulte con su distribuidor Alpine.

# AVVERTIMENTO

Per un uso corretto, prima di installare o collegare l'unità, leggere attentamente quanto segue.



## AVVERTIMENTO

### ESEGUIRE CORRETTAMENTE I COLLEGAMENTI.

Diversamente, potrebbero derivare incendi o danni al prodotto.

### UTILIZZARE SOLO IN VEICOLI CON MASSA NEGATIVA A 12 VOLT.

(In caso di dubbio, controllare con il proprio rivenditore).

Diversamente, potrebbero derivare incendi o altri danni.

### PRIMA DI ESEGUIRE I COLLEGAMENTI, SCOLLEGARE IL CAVO DEL TERMINALE NEGATIVO DELLA BATTERIA.

Diversamente, potrebbero derivare scosse elettriche o altre lesioni dovute a cortocircuiti.

### EVITARE CHE I CAVI SI IMPIGLINO NEGLI OGGETTI CIRCOSTANTI.

Disporre cavi e cablaggi seguendo le istruzioni del manuale, in modo da evitare interferenze con la guida. I cavi o i cablaggi che interferiscono o si impigliano in parti quali il volante, la leva del cambio, il pedale del freno, ecc. potrebbero essere estremamente pericolosi.

### NON SPELARE I CAVI PER EFFETTUARE ALTRI COLLEGAMENTI.

Non eliminare mai le parti isolanti dei cavi per alimentare altri apparecchi. Diversamente, la portata di corrente del cavo in questione verrebbe superata, causando incendi o scosse elettriche.

### NEL PRATICARE I FORI, PRESTARE ATTENZIONE A NON DANNEGGIARE I TUBI O I CAVI.

Nel praticare i fori di installazione nel telaio, adottare tutte le precauzioni atte ad evitare il contatto, il danneggiamento o l'ostruzione di tubi, condotti del carburante, serbatoi o cavi elettrici. L'inosservanza di queste precauzioni potrebbe causare incendi.

### PER ESEGUIRE I COLLEGAMENTI DI MASSA, NON UTILIZZARE BULLONI O DADI DEI SISTEMI DI FRENATA O DI STERZO.

I bulloni o i dadi utilizzati per i sistemi di frenata e di sterzo (o di qualsiasi altro sistema relativo alla sicurezza) o per i serbatoi non devono essere MAI impiegati per installazioni o collegamenti di massa. L'utilizzo di queste parti potrebbe inibire il controllo del veicolo e causare incendi o altro.

### CONSERVARE LE PARTI DI PICCOLE DIMENSIONI QUALI LE PILE FUORI DALLA PORTATA DEI BAMBINI.

Se ingerite, potrebbero causare gravi danni. In caso di ingestione, consultare immediatamente un medico.

### NON INSTALLARE IN PUNTI CHE POTREBBERO INTERFERIRE CON LE OPERAZIONI DI GUIDA QUALI IL VOLANTE O LA LEVA DEL CAMBIO.

Diversamente si potrebbe ostruire la visuale del guidatore o interferire con i suoi movimenti e causare gravi incidenti.

### INSTALLARE IL PRODOTTO IN MANIERA CHE NON IMPEDISCA IL BUON FUNZIONAMENTO DI AIRBAG O ALTRI DISPOSITIVI DI SICUREZZA DEL VEICOLO.

Diversamente, i sistemi di sicurezza del veicolo potrebbero non svolgere le funzioni per cui sono progettati, con il conseguente rischio di gravi lesioni personali, talvolta fatali. In caso di dubbi circa l'ubicazione di questi sistemi, fare riferimento al libretto di uso e manutenzione del veicolo oppure contattare il produttore del veicolo.



## ATTENZIONE

### I COLLEGAMENTI E L'INSTALLAZIONE DEVONO ESSERE EFFETTUATI DA PERSONALE QUALIFICATO.

I collegamenti e l'installazione dell'apparecchio richiedono conoscenze tecniche ed esperienze particolari. Per ragioni di sicurezza, contattare sempre il rivenditore presso il quale è stato acquistato il prodotto per eseguire l'installazione.

### UTILIZZARE LE PARTI ACCESSORIE SPECIFICATE E INSTALLARLE IN MODO CORRETTO.

Verificare di utilizzare esclusivamente le parti accessorie specificate. L'utilizzo di altri componenti potrebbe danneggiare internamente l'apparecchio o non garantire l'installazione salda del medesimo. Ciò potrebbe causare l'allentamento dei componenti e quindi pericoli o guasti al prodotto.

### SISTEMARE I CAVI IN MODO CHE NON VENGANO PIEGATI NÉ PIZZICATI DA PARTI METALLICHE TAGLIANTI.

Sistemare i cavi e i cablaggi lontano da parti in movimento (quali le guide dei sedili) o da parti taglienti o aguzze. In questo modo, il cablaggio non verrà pizzicato e quindi non si danneggerà. Se i cavi passano attraverso i fori nelle lamiere, utilizzare un anello di gomma per evitare che la loro guaina isolante venga tagliata dal bordo metallico del foro.

### NON INSTALLARE IN LUOGHI ECCESSIVAMENTE UMIDI O POLVEROSI.

Evitare di installare l'apparecchio in luoghi eccessivamente umidi o polverosi. La presenza di umidità o polvere all'interno del prodotto potrebbe causare problemi di funzionamento.

## AVVERTENZE

- Prima di installare l'unità HCE-C252RD, scollegare il cavo dal terminale (-) della batteria. Questa operazione riduce il rischio di danni al sistema del veicolo in caso di cortocircuito.
- Assicurarvi di collegare i cavi codificati in base al colore secondo lo schema. Collegamenti erranei possono causare problemi di funzionamento o danni all'impianto elettrico del veicolo.
- Diversamente, si potrebbero provocare danni all'unità e/o al veicolo. In caso di dubbi, consultare il rivenditore Alpine.

**EN** Parts list

**DE** Teileliste

**FR** Liste des pièces

**ES** Lista de piezas

**IT** Elenco dei componenti

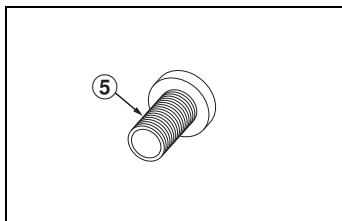
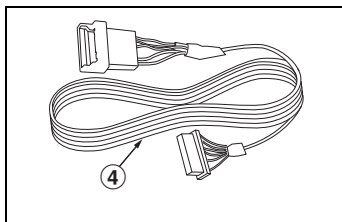
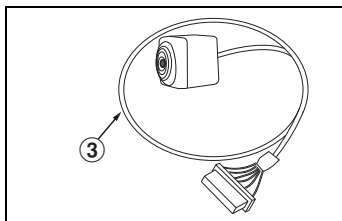
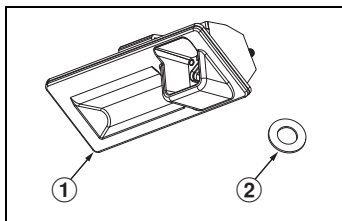



**EN**

- ① Camera holder
- ② Washer (2x)
- ③ Rear view camera HCE-C252RD\*
- ④ Camera extension cable\*
- ⑤ Screws (2x)\*

\* Not included in  
KIT-R1AU

**FR**

- ① Support de caméra
- ② Rondelle (2x)
- ③ Caméra de recul HCE-C252RD\*
- ④ Câble d'extension de caméra\*
- ⑤ Vis (2x)\*

\* Non inclus dans le  
KIT-R1AU

**IT**

- ① Supporto telecamera
- ② Rondella (2x)
- ③ Telecamera posteriore HCE-C252RD\*
- ④ Cavo di prolunga della telecamera\*
- ⑤ Viti (2x)\*

\* Non in dotazione nel  
KIT-R1AU

**DE**

- ① Kamerahalter
- ② Unterlegscheibe (2x)
- ③ Rückfahrkamera HCE-C252RD\*
- ④ Kameraverlängerungs-kabel\*
- ⑤ Schrauben (2x)\*

\* Nicht im KIT-R1AU  
enthalten

**ES**

- ① Soporte para cámara
- ② Arandela (x2)
- ③ Cámara de visión trasera HCE-C252RD\*
- ④ Cable de extensión de la cámara\*
- ⑤ Tornillos (x2)\*

\* No incluido en el  
KIT-R1AU

EN Tools

DE Werkzeuge

FR Outils

ES Herramientas

IT Attrezzi

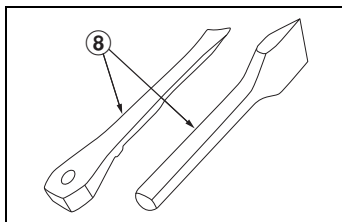
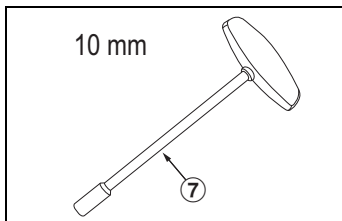
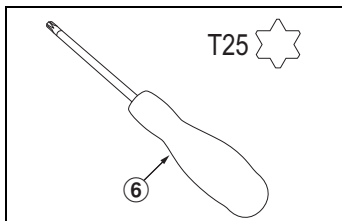

**EN**

- ⑥ Screwdriver Torx T20 and T25
- ⑦ Socket key 10 mm
- ⑧ Plastic wedge

**FR**

- ⑥ Tournevis Torx T20 et T25
- ⑦ Clé à douille 10 mm
- ⑧ Cale en plastique

**IT**

- ⑥ Cacciavite Torx T20 e T25
- ⑦ Chiave a bussola 10 mm
- ⑧ Cuneo di plastica

**DE**

- ⑥ Torx-Schraubendreher T20 und T25
- ⑦ Steckschlüssel 10 mm
- ⑧ Kunststoffkeil

**ES**

- ⑥ Destornillador Torx T20 y T25
- ⑦ Llave tubular de 10 mm
- ⑧ Cuña de plástico

---

**EN** Important Notice

**DE** Wichtiger Hinweis

**FR** Information importante

**ES** Nota importante

**IT** Informazione Importante



## EN

Some vehicle configurations (i.e. vehicles without parking sensors) are NOT receiving the Reverse Signal from the CAN-Bus.

The Reverse Signal for those vehicle configurations is analogue and has to be captured manually from a vehicle's Reverse Signal line.

## ES

En algunas configuraciones de vehículos (p.e. vehículos sin sensores de aparcamiento), no extraen la señal de marcha atrás del CAN-Bus.

Esta señal en estos vehículos es analógica y tiene que extraerse manualmente de la propia línea de marcha atrás.

## DE

Einige Fahrzeugausstattungsvarianten (z.B. Fahrzeuge ohne Parksensoren) erhalten das Rückfahrsignal NICHT über den CAN-Bus.

Das Rückfahrsignal für diese Fahrzeugausstattungsvarianten ist analog und muss manuell von einer Rückfahrsignalleitung des Fahrzeugs abgegriffen werden.

## IT

Alcune configurazioni del veicolo (veicoli senza sensori di parcheggio) non ricevono il segnale di retromarcia dal CAN-BUS.

Il segnale di retromarcia per queste configurazioni è di tipo analogico e deve essere connesso direttamente al segnale analogico presente in vettura (luce lampada retromarcia).

## FR

Certains véhicules (ex: véhicules sans système d'aide au stationnement) ne reçoivent pas le signal de marche arrière depuis le bus CAN.

Le signal de marche arrière dans ces véhicules est un signal analogique et doit être pris à un endroit du véhicule où ce signal est disponible.

**EN** Installation of Rear view camera (1-3)

**DE** Einbau der Rückfahrkamera (1-3)

**FR** Installation de la caméra de recul (1-3)

**ES** Instalación de la cámara de visión trasera (1-3)

**IT** Installazione della telecamera posteriore (1-3)

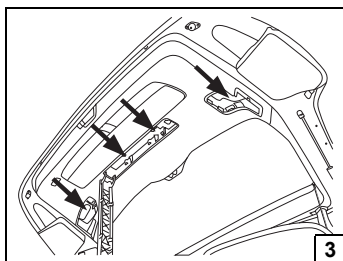
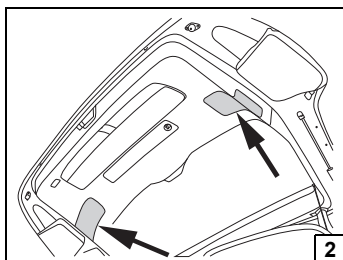
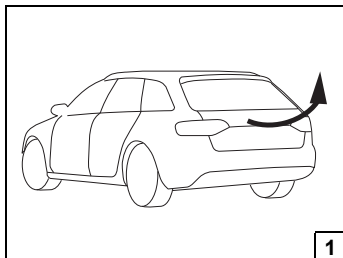

## EN

Open the trunk.

Carefully remove the 2 plastic covers by using the plastic wedge ⑧.

After opening the flap, loosen the 4 screws with T25 as indicated.

## ES

Abra el maletero.

Retire con cuidado las 2 cubiertas de plástico con la cuña de plástico ⑧.

Después de abrir la tapa, afloje los 4 tornillos con el T25 tal como se indica.

## DE

Öffnen Sie den Kofferraum.

Entfernen Sie vorsichtig die 2 Kunststoffabdeckungen mithilfe von Kunststoffkeil ⑧.

Lösen Sie nach dem Öffnen der Klappe die 4 Schrauben auf die angegebene Weise mit T25.

## IT

Aprire il bagagliaio.

Rimuovere con cura le 2 coperture di protezione utilizzando il cuneo di plastica ⑧.

Una volta aperto lo sportello, allentare le 4 viti con il cacciavite T25, come indicato in figura.

## FR

Ouvrir le coffre.

Retirer prudemment les 2 couvercles en plastique au moyen de la cale en plastique ⑧.

Après avoir ouvert le volet, desserrer les 4 vis avec l'outil T25, comme indiqué.

**EN** Installation of Rear view camera (4-6)

**DE** Einbau der Rückfahrkamera (4-6)

**FR** Installation de la caméra de recul (4-6)

**ES** Instalación de la cámara de visión trasera (4-6)

**IT** Installazione della telecamera posteriore (4-6)

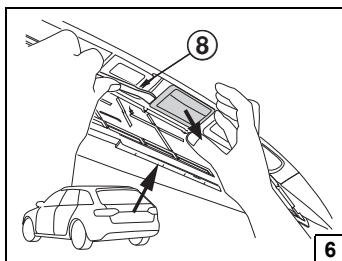
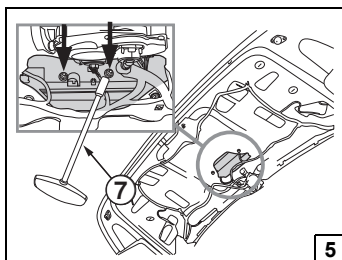
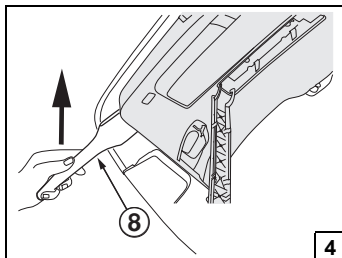



## EN

Remove the car interior lining with plastic wedge ⑧.

Remove the plug from the backside of the trunk lid and loosen the 2 screws from the backside of the trunk lid opener with socket key 10 mm ⑦.

Pull out the trunk lid opener.

## ES

Retire el forro interior del vehículo con la cuña de plástico ⑧.

Retire el conector de la parte posterior de la tapa del maletero y afloje los 2 tornillos de la parte posterior de la apertura de la tapa del maletero con la llave tubular de 10 mm ⑦.

Retire la apertura de la tapa del maletero.

## DE

Entfernen Sie die Autoinnenverkleidung mithilfe von Kunststoffkeil ⑧.

Ziehen Sie den Stecker von der Rückseite des Kofferraumdeckels und lösen Sie die 2 Schrauben an der Rückseite des Kofferraumdeckelöffners mithilfe von Steckschlüssel 10 mm ⑦.

Ziehen Sie den Kofferraumdeckelöffner heraus.

## IT

Rimuovere il rivestimento interno della vettura utilizzando il cuneo di plastica ⑧.

Rimuovere la spina dal retro dello sportello posteriore e, utilizzando la chiave a bussola da 10 mm ⑦, allentare le 2 viti che si trovano nella parte posteriore del dispositivo di apertura dello sportello.

Rimuovere il dispositivo di apertura dello sportello posteriore.

## FR

Retirer la garniture intérieure de la voiture avec la cale en plastique ⑧.

Retirer le bouchon depuis le côté inférieur du couvercle de coffre et desserrer les 2 vis depuis l'arrière du dispositif d'ouverture du couvercle de coffre, avec la clé à douille de 10 mm ⑦.

Extraire le dispositif d'ouverture de couvercle de coffre.

**EN** Preparation of Camera holder  
(1-4)

**DE** Vorbereitung des  
Kamerahalters (1-4)

**FR** Préparation du support de  
caméra (1-4)

**ES** Preparación del soporte para  
cámara (1-4)

**IT** Preparazione del supporto  
della telecamera (1-4)

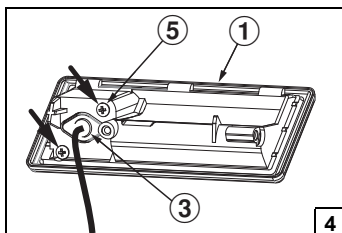
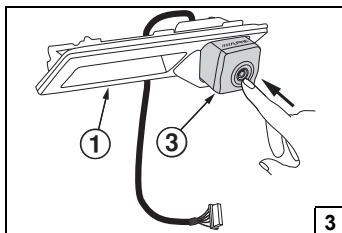
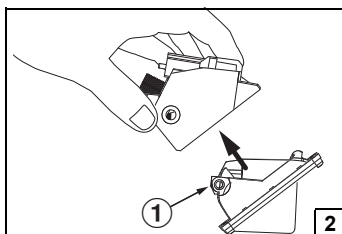
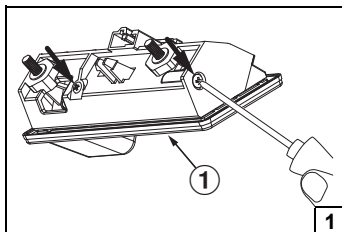

## EN

Loosen the 2 screws as shown to open the Camera holder ①.

Insert the Rear view camera ③ into the front part of the Camera holder ①.

Affix the Rear view camera with the 2 screws ⑤ as indicated.

## ES

Afloje los 2 tornillos tal como se muestra para abrir el soporte para cámara ①.

Inserte la cámara de visión trasera ③ en la parte delantera del soporte para cámara ①.

Fije la cámara de visión trasera con los 2 tornillos ⑤ tal como se indica.

## DE

Lösen Sie die 2 Schrauben gemäß Abbildung, um den Kamerahalter ① zu öffnen.

Setzen Sie die Rückfahrkamera ③ in den vorderen Teil des Kamerahalters ① ein.

Befestigen Sie die Rückfahrkamera auf die angegebene Weise mit den 2 Schrauben ⑤.

## IT

Allentare le 2 viti come mostrato in figura per aprire il supporto della telecamera ①.

Inserire la telecamera posteriore ③ in corrispondenza della parte anteriore del supporto ①.

Fissare la telecamera posteriore utilizzando le 2 viti ⑤, come indicato.

## FR

Desserrer les 2 vis, comme illustré, pour ouvrir le support de caméra ①.

Insérer la caméra de recul ③ dans la partie avant du support de caméra ①.

Fixer la caméra de recul avec les 2 vis ⑤, comme indiqué.

**EN** Installation of Rear view camera (7-9)

**DE** Einbau der Rückfahrkamera (7-9)

**FR** Installation de la caméra de recul (7-9)

**ES** Instalación de la cámara de visión trasera (7-9)

**IT** Installazione della telecamera posteriore (7-9)

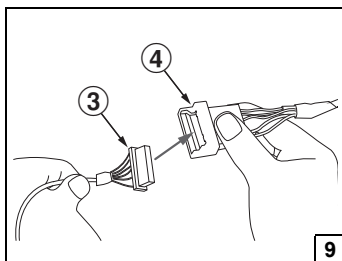
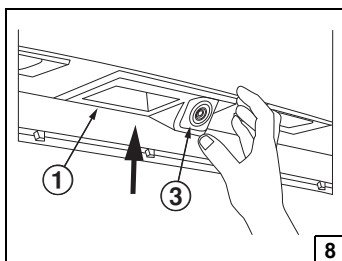
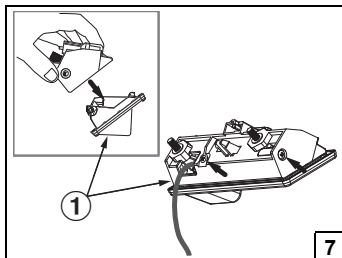

## EN

Reassemble the Camera holder ① as shown.

Insert the Camera holder into the trunk lid opening and affix it with the 2 washers ② and the 2 screws you removed before.

Connect the female connector of the Camera extension cable ④ with the male connector of the Rear view camera ③.

## ES

Vuelva a montar el soporte para cámara ① tal como se indica.

Inserte el soporte para cámara en la zona de apertura del maletero y fíjelo con las 2 arandelas ② y los 2 tornillos que ha retirado antes.

Conecte el conector hembra del cable de extensión de la cámara ④ con el conector macho de la cámara de visión trasera ③.

## DE

Montieren Sie den Kamerahalter ① gemäß Abbildung.

Setzen Sie den Kamerahalter in die Kofferraumklappenöffnung ein und befestigen Sie ihn mit den 2 Unterlegscheiben ② und den 2 Schrauben, die Sie zuvor entfernt haben.

Verbinden Sie die Buchse des Kameraverlängerungskabels ④ mit dem Stecker der Rückfahrkamera ③.

## IT

Assemblare nuovamente il supporto della telecamera ① come mostrato in figura.

Inserire il supporto telecamera nell'apertura dello sportello posteriore e montarlo utilizzando le 2 rondelle ② e le 2 viti rimosse in precedenza.

Collegare il connettore femmina del cavo di prolunga della telecamera ④ al cavo maschio della telecamera posteriore ③.

## FR

Remonter le support de caméra ①, comme illustré.

Insérer le support de caméra dans l'ouverture du couvercle de coffre et le fixer avec les 2 rondelles ② et les 2 vis préalablement déposées.

Brancher le connecteur femelle du câble d'extension de caméra ④ sur le connecteur mâle de la caméra de recul ③.

**EN** Preparation of trunk  
(1-3)

**DE** Vorbereitung des Kofferraums  
(1-3)

**FR** Préparation du coffre  
(1-3)

**ES** Preparación del maletero  
(1-3)

**IT** Preparazione del bagagliaio  
(1-3)

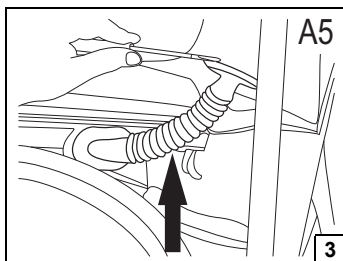
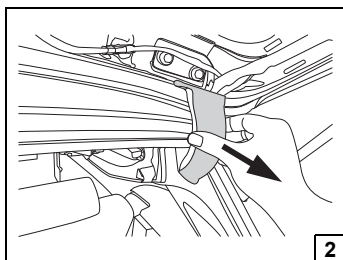
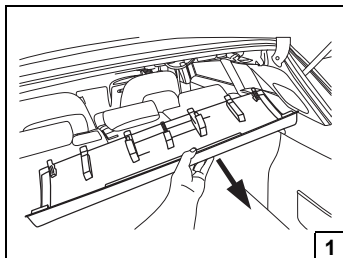

## EN

Remove the covers of the trunk interior lining as shown.

### **Only for Audi A5:**

Loosen the rubber grommet as shown.

## ES

Retire las cubiertas del forro interior del maletero tal como se indica.

### **Solo para Audi A5:**

Afloje el pasacables de goma tal como se indica.

## DE

Entfernen Sie die Abdeckungen der Kofferrauminnenverkleidung gemäß Abbildung.

### **Nur für Audi A5:**

Lösen Sie die Gummitülle gemäß Abbildung.

## IT

Rimuovere le coperture del rivestimento interno bagagliaio come mostrato in figura.

### **Solo per Audi A5:**

Allentare il passacavo in gomma come indicato.

## FR

Déposer les couvercles de la garniture intérieure du coffre, comme illustré.

### **Uniquement pour Audi A5 :**

Desserrer l'œillet en caoutchouc, comme illustré.

**EN** Preparation of camera extension cable (1-3)

**DE** Vorbereitung des Kamera-verlängerungskabels (1-3)

**FR** Préparation du câble d'extension de caméra (1-3)

**ES** Preparación del cable de extensión de la cámara (1-3)

**IT** Preparazione del cavo di prolunga della telecamera (1-3)

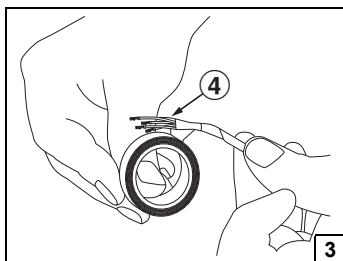
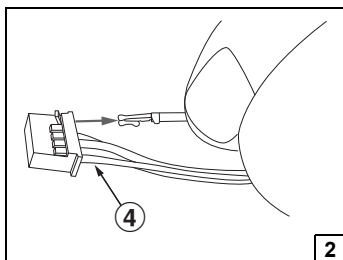
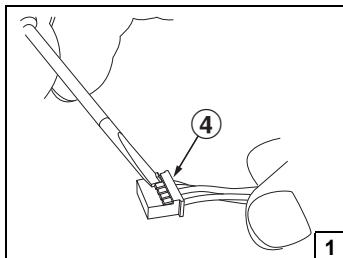



## EN

### **Only for Audi A5:**

Gently lift the terminal retainers using an appropriate screwdriver to remove the pins.

Remove the wires and secure them with electrical tape and route the cable through the existing rubber grommet on the right hand side of the trunk hinge.

## ES

### **Solo para Audi A5:**

Levante suavemente los dispositivos de retención del terminal utilizando un destornillador adecuado para retirar los pines.

Extraiga los cables y sujételos con cinta aislante eléctrica. Guíelos a través del pasacables de goma que se encuentra a la derecha de la bisagra del maletero.

## DE

### **Nur für Audi A5:**

Heben Sie die Klemmenhalter vorsichtig mit einem geeigneten Schraubendreher an, um die Stifte zu entfernen.

Nehmen Sie die Drähte heraus und sichern Sie sie mit Isolierband. Führen Sie das Kabel durch die vorhandene Gummitülle auf der rechten Seite des Kofferraumscharniers.

## IT

### **Solo per Audi A5:**

Sollevare delicatamente i fermi dei terminali utilizzando un cacciavite adeguato per rimuovere i pin.

Rimuovere i fili e proteggerli con nastro isolante, quindi posizionare il cavo sul lato destro della cerniera del bagagliaio facendolo passare nel passacavo.

## FR

### **Uniquement pour Audi A5 :**

Soulever doucement les fixations de borne à l'aide d'un tournevis adéquat pour retirer les broches.

Retirer les fils et les fixer avec du ruban d'isolation électrique puis acheminer le câble à travers l'œillet en caoutchouc existant du côté droit de la charnière de coffre.

**EN** Installation of Rear view camera (10)

**DE** Einbau der Rückfahrkamera (10)

**FR** Installation de la caméra de recul (10)

**ES** Instalación de la cámara de visión trasera (10)

**IT** Installazione della telecamera posteriore (10)

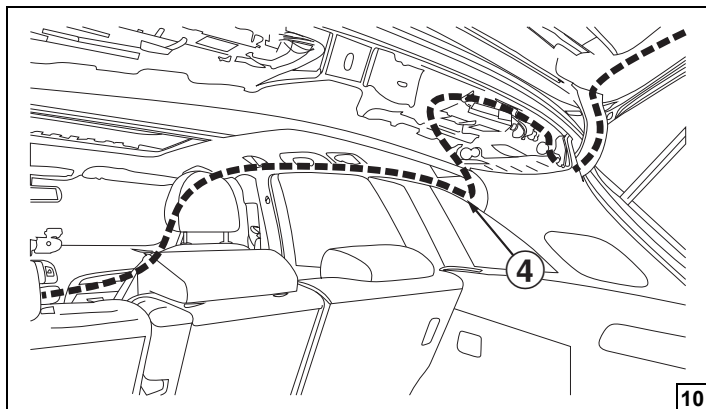

## EN

Route the Camera extension cable ④ through the car interior as shown.

## ES

Guíe el cable de extensión de la cámara ④ hacia el interior del vehículo tal como se indica.

## DE

Führen Sie das Kameraverlängerungskabel ④ gemäß Abbildung durch den Fahrzeuginnenraum.

## IT

Posizionare il cavo di prolunga della telecamera ④ nel rivestimento interno della vettura come mostrato in figura.

## FR

Acheminer le câble d'extension de caméra ④ à travers l'intérieur de la voiture, comme illustré.

**EN** Installation of Rear view camera (11)

**DE** Einbau der Rückfahrkamera (11)

**FR** Installation de la caméra de recul (11)

**ES** Instalación de la cámara de visión trasera (11)

**IT** Installazione della telecamera posteriore (11)

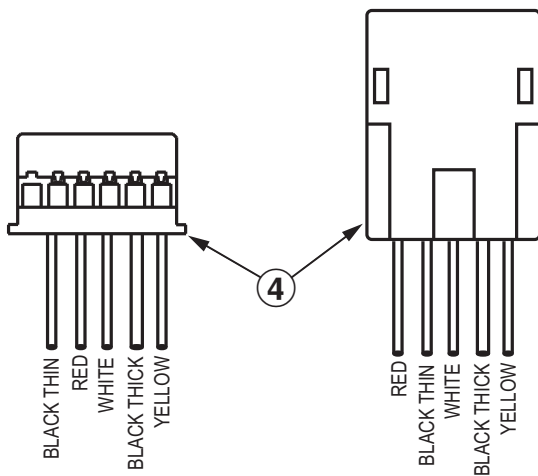

## EN

Insert the pins back into the male connector as shown.

Please be advised that the pin assignment is different between male connector and female connector.

## ES

Vuelva a colocar los pines en el conector macho como se muestra en la imagen.

Tenga en cuenta que la colocación de los pines es distinta en el conector macho y en el hembra.

## DE

Setzen Sie die Stifte gemäß Darstellung wieder in den Stecker ein.

Hinweis: Der Stiftstecker und die Steckbuchse besitzen unterschiedliche Anschlussbelegung.

## IT

Reinserire i pin nel connettore maschio come mostrato.

Tenere presente che la disposizione dei pin varia in funzione che si tratti del connettore maschio o del connettore femmina.

## FR

Réinsérer les broches dans le connecteur mâle comme indiqué sur le dessin.

Veuillez noter que la position des broches est différente pour les connecteurs mâles et femelles.

**EN** Installation of Rear view camera (12)

**DE** Einbau der Rückfahrkamera (12)

**FR** Installation de la caméra de recul (12)

**ES** Instalación de la cámara de visión trasera (12)

**IT** Installazione della telecamera posteriore (12)

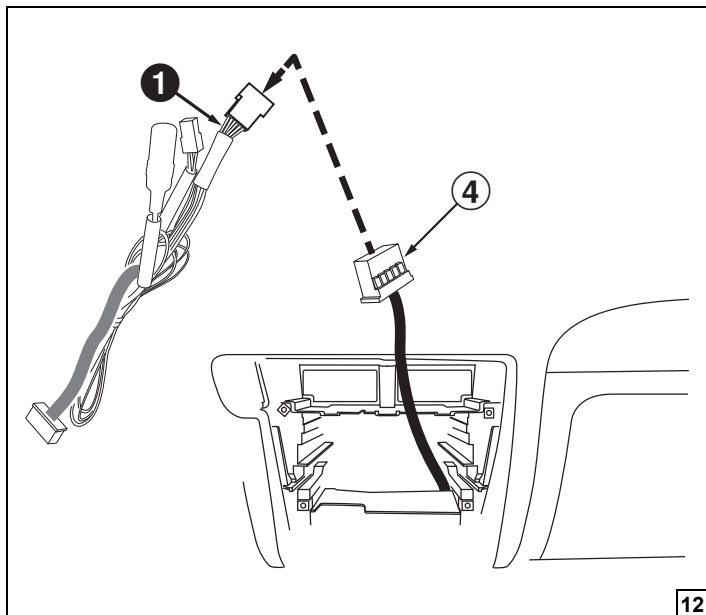

**12**

## EN

Plug the male connector of the Camera extension cable ④ to the AUX cable harness of X701D ❶.

## ES

Conecte el conector macho del cable de extensión de la cámara ④ al arnés de cables AUX de X701D ❶.

## DE

Schließen Sie den Stiftstecker des Kamera-verlängerungskabels ④ am AUX-Kabelbaum des X701D ❶ an.

## IT

Collegare il connettore maschio del cavo di prolunga ④ della telecamera al cablaggio AUX dell'unità X701D ❶.

## FR

Brancher le connecteur mâle du câble d'extension de caméra ④ au faisceau de câbles AUX de X701D ❶.













Designed by Alpine Electronics (Europe) GmbH  
Printed in Hungary

---

**ALPINE ELECTRONICS MARKETING, INC.**

1-7, Yukigaya-Otsukamachi, Ota-ku,  
Tokyo 145-0067, JAPAN  
Phone: 03-5499-4531

**ALPINE ELECTRONICS OF AMERICA, INC.**

19145 Gramercy Place, Torrance,  
California 90501, U.S.A.  
Phone 1-800-ALPINE-1 (1-800-257-4631)

**ALPINE ELECTRONICS OF CANADA, INC.**

777 Supertest Road, Toronto,  
Ontario M3J 2M9, Canada  
Phone 1-800-ALPINE-1 (1-800-257-4631)

**ALPINE ELECTRONICS OF AUSTRALIA PTY. LTD.**

161-165 Princes Highway, Hallam  
Victoria 3803, Australia  
Phone 03-8787-1200

**ALPINE ELECTRONICS GmbH**

Wilhelm-Wagenfeld-Str. 1-3, 80807 München, Germany  
Phone 089-32 42 640

**ALPINE ELECTRONICS OF U.K. LTD.**

Alpine House  
Fletchamstead Highway, Coventry CV4 9TW, U.K.  
Phone 0870-33 33 763

**ALPINE ELECTRONICS FRANCE S.A.R.L.**

184, Allée des Erables  
CS 52016 - Villepinte  
95 945 Roissy CDG Cedex, France  
Phone 01-48638989

**ALPINE ITALIA S.p.A.**

Viale C. Colombo 8, 20090 Trezzano  
Sul Naviglio (MI), Italy  
Phone 02-484781

**ALPINE ELECTRONICS DE ESPAÑA, S.A.**

Portal de Gamarra 36, Pabellón, 32  
01013 Vitoria (Alava)-APDO 133, Spain  
Phone 945-283588